

**WORKBOOK
SUMMER 24**

KOHLA





20 Jahre IBEX powering KOHLA, feiert mit!

20 YEARS OF IBEX POWERING KOHLA,
CELEBRATE WITH US!

DE - Seit jeher steht der Name KOHLA für Bergsportartikel in Tirol. Wir, die IBEX Sportartikel GmbH, führen seit nun mehr 20 Jahren stolz den Kerngedanken dieser Marke weiter. In der tiefen Verwurzelung mit der Tiroler Bergwelt leben wir die „Innovation seit 1932“ im täglichen Firmenalltag. Der Anspruch an uns und unsere Produkte ist hoch und so arbeiten wir ständig an neuen Ideen und der Weiterentwicklung unserer Artikel.

Wir möchten uns, besonders in unserem Jubiläumsjahr, bei allen Partnern, Mitarbeitern und Wegbegleitern für die langjährige Treue bedanken. 2023 ist ein besonderes Jahr mit vielen KOHLA Highlights. Bleibt gespannt!

**Wir freuen uns drauf mit euch zu feiern!
Auf viele weitere erfolgreiche KOHLA-Jahre.**

EN - Since the beginning, the name KOHLA has stood for mountain sports equipment in Tyrol. We, IBEX Sportartikel GmbH, have proudly carried on the core idea of this brand for more than 20 years now. Deeply rooted in the Tyrolean mountain world, we live the „Innovation since 1932“ in our daily company life. The demand on us and our products is high and so we are constantly working on new ideas and the further development of our products.

We would like to thank, especially in our anniversary year, all our partners, employees and companions for their many years of loyalty. 2023 is a special year with many KOHLA highlights. Stay tuned!

We look forward to celebrating with you!
Here's to many more successful KOHLA years.



THANK YOU
for 20 years of loyalty!

Span A.

ALEXANDRA SPAN
Managing Director / Accounting

THOMAS SPAN, MBA
Managing Director Sales & Marketing

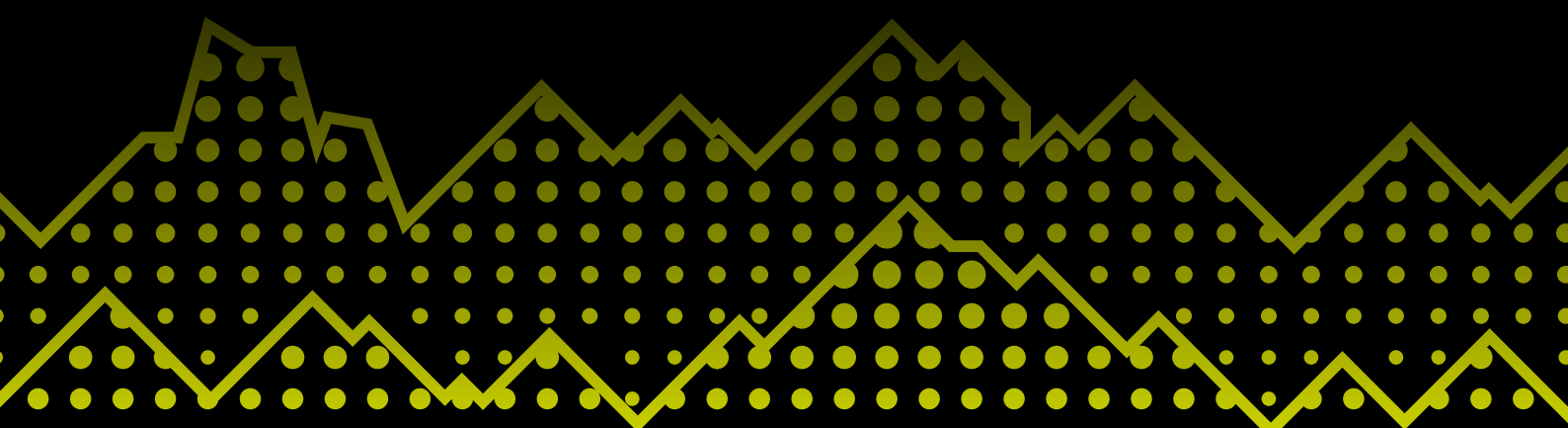

DAS WERK2717

SHOPPING THE FUTURE

DE - Im Erdgeschoss unseres derzeitigen Firmensitzes hat die IBEX Sportartikel GmbH 2009 mit nur vier Mitarbeitern gestartet. Das Team ist schnell gewachsen und man konnte die Büroflächen im Haus erweitern. Mit der Übernahme durch Alexandra & Thomas Span wurde auch die Produktion der Felle, die familienintern bei der Firma Span Metallwaren lag, in die heutige Firma eingegliedert. Somit belegt IBEX seit 2018 fast den gesamten ersten Stock in unserer Zentrale in Innsbruck. Mit über 30 Mitarbeitern in Verwaltung, Lager und Fertigung sowie einem jährlichen Produktionsvolumen von 250k Steigfellen, ist mittlerweile auch hier der Platz sehr knapp geworden.

EN - On the first floor of our current headquarters, IBEX Sportartikel GmbH started in 2009 with only four employees. The team grew quickly and we were able to expand the office space inhouse. With the takeover by Alexandra & Thomas Span, the production of the skins, which was within the family at Span Metallwaren, was also incorporated into the current company. Thus, since 2018, IBEX occupies almost the entire second floor in our headquarters in Innsbruck. With over 30 employees in administration, warehouse and production and an annual production volume of 250k climbing skins, our space has now also become very limited.



DE - Die neue Firmenzentrale in Mieders vor der beeindruckenden Kulisse der Stubaier Alpen

EN - The new company headquarters in Mieders against the impressive backdrop of the Stubaier Alps

Wir gehen neue Wege - das Werk 2717 entsteht.

Zurück zu unseren Wurzeln – am Fuße der Serles entsteht unser neuer Firmen Hauptsitz in Mieders im Stubaital. Der hochmoderne Bau beläuft sich auf vier Stockwerke mit Tiefgarage, sowie einem eigenen Stockwerk für Lager und Produktionsflächen. Die Verwaltung und unser brandneuer Flagshipstore werden großzügig im zweiten Stock angesiedelt. Mit Showroom, Seminarraum, Fitnessstudio und großzügigem Sonnendeck mit Blick auf die Stubai Bergwelt, ist ganz klar der dritte Stock das Highlight. Hier bieten wir auch Partnern und externen Firmen künftig die Möglichkeit, unsere Räumlichkeiten zu nutzen, um Tagungen oder Seminare in diesem modernen Ambiente abzuhalten.

We take a new path - the Werk 2717 is built

Back to our roots, at the foot of the Serles, our new company headquarters are built in Mieders in the Stubai Valley. The ultra-modern building amounts to four floors with underground parking as well as a separate floor for warehouse and production areas. The administration and our brand new flagship store are generously located on the second floor. With a show- and seminar room, gym and spacious sun deck with a view of the Stubai mountains, the third floor is clearly the highlight. Here we will also offer partners and external companies the opportunity to use our facilities to hold meetings or seminars in this modern ambience.



Mit Tiefenwärme und Photovoltaik gehen wir auch hier neue Wege. Unser Firmensitz ist fast autark und reduziert durch seine nachhaltige Bauweise den Energieaufwand um 75 % gegenüber dem aktuellen Standort. Wir investieren hier ganz klar in die Zukunft und blicken freudig auf die Eröffnung im Herbst 2023 hin!

With deep heat and photovoltaics, we are also breaking new ground here. Our headquarters is almost self-sufficient and its sustainable construction reduces energy consumption by 75 % compared to the current location. We are clearly investing in the future here and are looking forward to the opening in autumn 2023!

CONTENTS

14

51

BACKPACKS

TRADITION

- 17 Rock 24 L **NEW**
- 19 Alpinist PRO 32 L **NEW**
- 22 Vertical 22 L / 32 L **UPDATE**
- 26 Active 22 L **UPDATE**
- 27 Active Peak 22 L **NEW**
- 29 Track 23 L **UPDATE**
- 30 Track 28 L **UPDATE**
- 31 Track Pro 30 L **NEW**
- 35 Challenger 16 L **UPDATE**
- 36 Rustler 1 L
- 36 Rustler 2 L **NEW**
- 37 Sprint 3 L **NEW**
- 37 Swift 5 L **UPDATE**
- 42 Happy 10 L **UPDATE**
- 43 Happy 15 L **UPDATE**
- 45 Happy Alpine 14 L **UPDATE**
- 46 Neo 10 L **NEW**
- 47 Happy Transporter **NEW**
- 48 Shifty 40 L
- 49 Restless 18 L
- 50 Accessoires

- 52 Gerlos
- 52 Weld inlay
- 53 Stowsack
- 53 Load carrying
- 54 Adventure Happy
- 54 Adventure Light
- 54 Adventure Pro
- 55 Alpine Light
- 55 Alpine Pro 3L **UPDATE**
- 55 Hunter Gaiter **NEW**

56

POLES

- 62 Alpinist Nano **NEW**
- 63 Alpinist
- 64 Vertical Pro
- 64 Vertical Pro Woman
- 65 Vertical
- 66 Track
- 67 Active
- 68 Accessoires

71

PROMOTION

- 71 Basic Zip Hoodie **NEW**
- 72 Basic T-Shirt **NEW**
- 73 Laptop Sleeve **NEW**
- 74 Microfiber Towel **NEW**
- 75 Skin fan
- 75 Alpinist mini skin
- 75 Vertical mini skin
- 75 Freeride AIR mini skin
- 75 Performance mini skin **UPDATE**
- 75 The new Peak Line mini skin **NEW**
- 75 Active mini skin
- 75 Greenline stage
- 75 Table cover **NEW**
- 75 Beachflag **NEW**
- 75 Pens, notepads, stickers **NEW**





KOHLA















BACKPACKS

EINSATZ PURPOSE	ARTIKEL ARTICLE	CODE	FARBE COLOR	BILD PICTURE	RETAIL
ALPINISM & SKITOURING	Rock 24l PAGE 17	1100080-5808 1100080-0751	iceberg green / sulphur spring lemon curry / stormy sea		€ 149,90
	Alpinist PRO 32l PAGE 19	1100091-5808	iceberg green / red orange		€ 179,90
	Vertical 22 l PAGE 22	1100051-4711 1100051-6205 1100051-4029 1100051-0317	stormy sea / caviar stormy sea / milky green navy peony / lemon curry bronze green / flame scarlet		€ 159,90
	Vertical 32 l PAGE 22	1100064-4711 1100064-4029 1100064-0317	stormy sea / caviar navy peony / lemon curry bronze green / flame scarlet		€ 169,90
HIKE	Active 22 l PAGE 26	1100003-10000-22 1100003-0317 1100003-4029 1100003-4711 1100003-6205	caviar / milky green bronze green / flame scarlet navy peony / lemon curry stormy sea / red orange milky green / stormy sea		€ 84,90
	Active Peak 22 l PAGE 27	1100087-4711 1100087-0317 1100087-6205	stormy sea / red orange bronze green / flame scarlet milky green / stormy sea		€ 99,90
	Track 23 l PAGE 29	1100054-0317 1100054-4029 1100054-4006 1100054-4711	bronze green / flame scarlet navy peony / lemon curry caviar / stormy sea stormy sea / bleached mauve		€ 119,90
	Track 28 l PAGE 30	1100084-0317 1100084-0751 1100084-4711	bronze green / flame scarlet lemon curry / caviar stormy sea / sulphur spring		€ 139,90
	Track Pro 30 l PAGE 31	1100085-1464 1100085-0317 1100085-4711	red orange / caviar bronze green / flame scarlet stormy sea / sulphur spring		€ 149,90
	Challenger 16 l PAGE 35	1100046-0317 1100046-4711 1100046-6205	bronze green / flame scarlet stormy sea / sulphur spring milky green / stormy sea		€ 99,90
HIP BAG	Rustler 1 l PAGE 36	1100009-30000-1 1100009-50000-1	dark slate myrtle		€ 34,90
	Rustler 2 l PAGE 36	1100086-4711 1100086-0317 1100086-4006	stormy sea / lemon curry bronze green / red orange caviar		€ 39,90
	Sprint 3 l PAGE 37	1100083-4006 1100083-0751 1100083-4711 1100083-0317	caviar / florida keys lemon curry / caviar stormy sea / bleached mauve bronze green / flame scarlet		€ 44,90

EINSATZ PURPOSE	ARTICLE / VOLUME	CODE	FARBE COLOR	BILD PICTURE	RETAIL
HIP BAG	Swift 5 l PAGE 37	1100082-4711 1100082-4029 1100082-4006	stormy sea / bleached mauve navy peony / lemon curry caviar / stormy sea		€ 49,90
	Happy 10 l PAGE 42	1100048-4711 1100048-4029 1100048-2304	stormy sea / navy peony navy peony / caviar bleached mauve / stormy sea		€ 49,90
KIDS	Happy 15 l PAGE 43	1100049-4711 1100049-4029 1100049-2304	stormy sea / sulphur spring navy peony / red orange bleached mauve / stormy sea		€ 54,90
	Happy Alpine 14 l PAGE 45	1100007-4029 1100007-0317 1100007-4711	navy peony / red orange bronze green / sulphur spring stormy sea / bleached mauve		€ 59,90
	Neo 10 l PAGE 46	1100088-5416 1100088-2304 1100088-0751 1100088-4711	florida keys / stormy sea bleached mauve / stormy sea lemon curry / caviar stormy sea / caviar		€ 59,90
	Happy Transporter PAGE 47	1100089-4711	stormy sea		
	Shifty 40 l PAGE 48	1100017	caviar / dark slate / bachelor button		€ 99,90
URBAN	Restless 18 l PAGE 49	1100016	caviar / dark slate / bachelor button		€ 99,90
ACCESSOIRES	PAGE 50				
HUNTING & LUMBER	Gerlos PAGE 52	1100015	olive		€ 199,90
	Weld Inlay PAGE 52	1100071	brown		€ 49,90
	Stowsack PAGE 53	1100018	camouflage		€ 64,90
	Load Carrying PAGE 53	1100073	black		€ 199,90

TRADITION | TELESCOPIC POLES

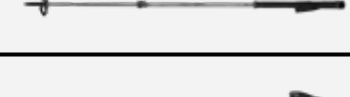
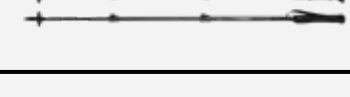
EINSATZ PURPOSE	ARTIKEL ARTICLE	CODE	FARBE COLOR	BILD PICTURE	RETAIL
GAITERS	Adventure Happy PAGE 54	1600002	black / sulphur spring / red orange		€ 39,90
	Adventure Light PAGE 54	1600005	black / dresden blue		€ 39,90
	Adventure Pro PAGE 54	1600006	black / florida keys		€ 54,90
	Alpine Light PAGE 55	1600003	black / sulphur spring		€ 64,90
	Alpine Pro 3L PAGE 55	1600004 1600007	black / red orange iceberg green / red orange		€ 74,90
	Hunter Gaiter PAGE 55	1600001	black		
TELESCOPIC POLES	Alpinist Nano PAGE 62	2000542	black / red orange / iceberg green		
	Alpinist PAGE 63	2000527	black / orange		€ 139,90
	Vertical Pro Vertical Pro Woman PAGE 64	2000525 2000526	black / sulphur spring black / bleached mauve		€ 129,90
	Vertical PAGE 65	2000524-30000	grey / sulphur spring		€ 109,90
	Track PAGE 66	2000523	black / florida keys		€ 99,90
	Active PAGE 67	2000522	black / dresden blue		€ 59,90

DAS KOHLA VERSPRECHEN

THE KOHLA PROMISE



DE - Seit KOHLA vor über 90 Jahren hier in Innsbruck gegründet wurde, steht die Marke für Bergsportartikel "Made in Tirol". Daran hat sich bis heute auch nichts geändert. Unsere Marke und auch wir als Mitarbeiter sind stark mit der Tiroler Bergwelt verwurzelt und es ist uns ein großes Anliegen, in allen Bereichen unseres Unternehmens nachhaltig und zukunftsorientiert zu arbeiten. KOHLA produziert einen Großteil der Produkte am Standort in Innsbruck und ab dem Herbst im Stubaital. Viele unserer Partner sind aus der Region und hier sprechen wir beispielsweise von Verpackungsherstellern im Nachbarort bis hin zur langjährigen Zusammenarbeit mit der Lebenshilfe Tirol.

EN - Since KOHLA was founded here in Innsbruck over 90 years ago, the brand has stood for mountain sports equipment „Made in Tyrol“. Nothing has changed in this respect to this day. Our brand and also we as employees are strongly rooted in the Tyrolean mountains and it is very important to us to work sustainably and future-oriented in all areas of our company. KOHLA produces the majority of its products at its site in Innsbruck and from autumn onwards in the Stubaital. Many of our partners are from the region and here we are talking, for example, about packaging manufacturers in the neighbouring town to the long-standing cooperation with Lebenshilfe Tirol.



DE - Wir sind ein Familienunternehmen und kein Großkonzern - wir sind authentisch, legen Großen Wert auf Qualität und die Langlebigkeit unserer Produkte. Im Grunde entwickeln wir die Produkte für uns selbst, denn unser Herz schlägt seit 1932 für den Bergsport. Und unsere Mitarbeiter leben diese Philosophie mit uns! Ein Grund, warum wir im KOHLA Service Center einen Reparaturservice für Eigen- und auch Fremdprodukte anbieten. Ein Steigfell kann neubeschichtet werden - eine Rucksackschnalle ggf. ausgetauscht werden - wir machen es möglich!

EN - We are a family business and not a large corporation - we are authentic and place great value on quality and the longevity of our products. Basically, we develop the products for ourselves, because our heart has been beating for mountain sports since 1932. And our employees live this philosophy with us! This is one reason why we offer a repair service for our own and third-party products at the KOHLA Service Centre. A climbing skin can be recoated - a backpack buckle replaced if necessary - we make it possible!



DE - Manchmal steckt auch KOHLA drin, wo man es nicht erwarten würde! Wir sind stolzer Partner von namhaften Skifirmen und großen und kleinen Unternehmen für die wir OEM- und SMU-Produkte herstellen dürfen. Wir entwickeln ganze Produktlinien oder einfach „nur“ die Weihnachtsgeschenke für ihre Mitarbeiter. Entscheidungen können bei uns im Haus schnell getroffen werden und Ideen sofort in die Tat umgesetzt werden - darauf sind wir stolz!

EN - Sometimes KOHLA is in it where you wouldn't expect it! We are a proud partner of well-known ski companies and large and small companies for whom we are allowed to manufacture OEM and SMU products. We develop entire product lines or simply „just“ the Christmas gifts for their employees. Decisions can be made quickly in our company and ideas can be put into practice immediately - we are proud of that!

BACKPACKS





ALPINIST-SERIE

HOCH HINAUS!

UP HIGH!

Purer Alpinismus, Sommer wie Winter! Alpines Gelände und unterschiedlichste Witterungsverhältnisse zu jeder Jahreszeit liefern die Vorgaben für die KOHLA Alpinist Serie. Der Fokus wird hier klar auf Funktion und technische Details gelegt, welche sich aus der perfekten Abstimmung von Material und Gewicht ergeben. Von Bergliebhabern für die ganzjährigen Anforderungen und Bedürfnisse im hochalpinen Raum entwickelt.

Pure alpinism, summer and winter! Alpine terrain and the most varied weather conditions in every season provide the specifications for the KOHLA Alpinist series. The focus here is clearly on function and technical details, which result from the perfect balance of material and weight. Developed by mountain enthusiasts for the year-round requirements and needs in the high alpine region.

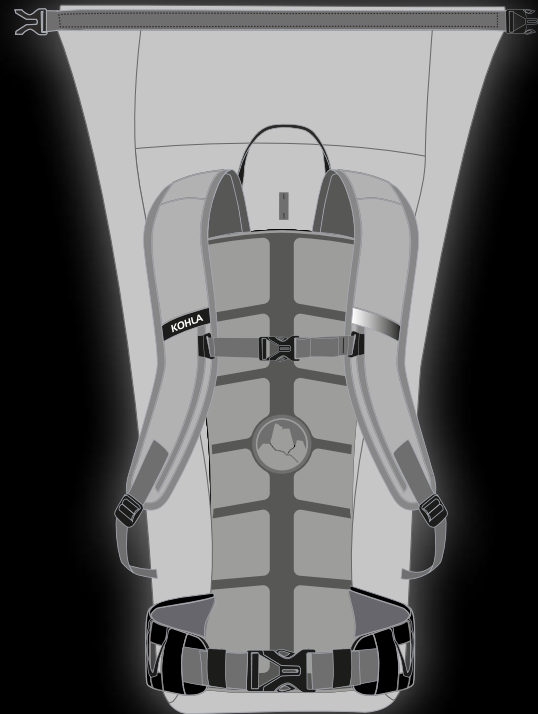

CONTACT PRO SYSTEM

Das neue KOHLA CONTACT PRO Rückensystem ist ein ergonomisches Kontaktrückensystem, das eine optimale Lastenverteilung des Rucksackgewichts ermöglicht. Die 12 ergonomisch geformten Softpads schmiegen sich im Rückenbereich perfekt an die körperlichen Gegebenheiten an, ohne dabei den Bewegungsradius des Trägers einzuschränken. Die Lüftungskanäle sorgen durchgehend für die gewünschte Ventilation und optimieren den Tragekomfort.

The new KOHLA CONTACT PRO is an ergonomic contact back system, that allows an optimal load balance of the backpack weight. The 12 ergonomically shaped soft pads adapt perfectly to the physical conditions in the back area without restricting the range of movement. The ventilation channels provide the required ventilation throughout and optimize the wearing comfort.

DISCOVER THE SERIES



ALPINIST Skin
more at www.kohla.at



ALPINIST PRO 32L
more on page 19



ALPINIST Pole
more on page 63



iceberg green / sulphur spring



lemon curry / stormy sea

NEW
ERGO-FIT System

ROCK 24L

DE – Bereit für extreme Einsätze! Der brandneue - wetterfeste Alpinrucksack ROCK überzeugt mit einem klaren Designkonzept und höchster Funktionalität.

- KOHLA CONTACT LIGHT Rückensystem (herausnehmbar)
- Wasserdichtes 10K Ripstop TPU Obermaterial
- Verschweißte Nähte
- Seitlicher Schnellzugriff mit wasserabweisendem RV
- Verschweißte Fronttasche mit wetterfestem RV
- Diagonale Skihalterung
- 2 Eispickelhalterungen
- Daisy Chains
- Brustgurt mit Pfeifenschnalle
- Abnehmbare Kompressionsriemen
- Wasserdichtes Innenfach
- Innentasche mit Loops
- Helmnetz inkludiert
- 700g (mit Rückensystem 900g)

EN – Ready for extreme missions! The brand new - weatherproof alpine backpack ROCK convinces with a clear design concept and highest functionality.

- KOHLA CONTACT LIGHT back system (removable)
- Waterproof 10K Ripstop TPU upper material
- Taped seams
- Side quick access with water resistant zip
- Welded front pocket with weatherproof zip
- Diagonal ski holder
- 2 ice axe holders
- Daisy Chains
- Chest strap with whistle buckle
- Removable compression straps
- Waterproof inner compartment
- Inner pocket with loops
- Helmet net included
- 700g (with back system 900g)

ARTICLE	WEIGHT	COLOR	CODE
Rock 24l	900 g	● iceberg green / sulphur spring	1100080-5808
Rock 24l	900 g	● lemon curry / stormy sea	1100080-0751





iceberg green / red orange

**ERGO-FIT
System**

ALPINIST PRO 32L

DE – Der ALPINIST PRO wurde für Hochtouren und das Alpinklettern konzipiert. Mit Rolltop-Verschluss und seitlichem, wetterfestem RV-Schnellzugriff sowie einer diagonalen Skihalterung, abnehmbaren Kompressionsriemen, Helmnetz und Pickelhalterungen stehen die technischen Features klar im Fokus. Das verstärkte KOHLA CONTACT PRO Rückensystem garantiert eine optimale Passform ohne Einschränkung. Die multifunktionale Ausstattung des ALPINIST PRO wird durch das Innenleben mit wasserdichtem Wertsachen-Fach und Halterungen für die Lawinenausrüstung abgerundet.

- KOHLA CONTACT PRO Rückensystem
- Wasserdichtes (10K) Ripstop TPU Obermaterial
- Wasserdichter Rolltop-Verschluss
- Seitlicher Schnellzugriff mit wetterfestem RV
- Skihalterung (parallel & diagonal)
- 2 Eispickelhalterungen
- Daisy Chains
- KOHLA Ergo-Fit Hüftgurt
- Brustgurt mit Pfeifenschnalle
- Abnehmbare Kompressionsriemen
- Wasserdichtes Innenfach für Wertsachen
- Innentasche mit Loops
- Helmnetz inkludiert

EN - The ALPINIST PRO was designed for high altitude touring and alpine climbing. With roll-top closure and lateral, weatherproof zip quick access as well as a diagonal ski holder, removable compression straps, helmet net and ice axe holders, the technical features are clearly in focus. The reinforced KOHLA CONTACT PRO back system guarantees an optimal fit without restrictions. The multifunctional features of the ALPINIST PRO are rounded off by the interior with waterproof valuables compartment and holders for avalanche equipment.

- KOHLA CONTACT PRO back system
- Waterproof (10K) ripstop TPU upper material
- Waterproof roll-top closure
- Side quick access with weatherproof zip
- Ski holder (parallel & diagonal)
- 2 ice axe holders
- Daisy Chains
- KOHLA Ergo-Fit hip belt
- Chest strap with whistle buckle
- Removable compression straps
- Waterproof inner pocket for valuables
- Inner pocket with loops
- Helmet net included

ARTICLE	WEIGHT	COLOR	CODE
Alpinist Pro 32l	1.200 g	● iceberg green / red orange	1100091-5808



VERTICAL-SERIE

JEDER HERAUSFORDERUNG GEWACHSEN

UP TO ANY CHALLENGE

Bergsportler, die ausgiebige Touren ins verschneite Hinterland lieben und sportliche Pistentouren am Feierabend absolvieren, finden die perfekte Ausrüstung in der VERTICAL Serie. Vom extra leichten CALU®TECH Teleskopstock, über einen funktionellen Tourenrucksack und natürlich bis zum bekannten VERTICAL Steigfell ist hier alles optimal an die Bedürfnisse der ambitionierten Skitourengeher angepasst.

Mountain sports enthusiasts who love extensive tours into the snowy back-country and sporty slope tours in after work will find the perfect equipment in the VERTICAL series. From the extra-light CALU®TECH telescopic pole, to a functional touring backpack and of course, to the well-known VERTICAL climbing skin, everything is perfectly adapted to the needs of ambitious ski tourers.

CHANNEL CONTACT SYSTEM



Das KOHLA CHANNEL CONTACT ist ein ergonomisches Kontakt-rückensystem basierend auf sechs geformten Softpads. Die dadurch entstehenden Belüftungskanäle garantieren eine top Ventilation im Rückenbereich. Durch die schmale Passform wird das Rucksackgewicht gleichmäßig auf den gesamten Rücken verteilt und ein optimaler Tragekomfort erreicht.

The CHANNEL CONTACT is an ergonomic contact back system based on six soft pads. The resulting ventilation channels guarantee top ventilation in the back area. The slim fit distributes the weight of the backpack evenly over the entire back and ensures optimum comfort.

DISCOVER THE SERIES



VERTICAL Skin
more at www.kohla.at



VERTICAL 22L / 32L
more on page 22



VERTICAL Pole
more on page 65

KOHLA



stormy sea / caviar



stormy sea / bleached mauve

woman's 
edition



navy peony / lemon curry



bronze green / flame scarlet



VERTICAL 22L / 32L

DE – Der bewährte Vertical Skitourenrucksack ist die perfekte Wahl für Skitouren auf Piste und im Backcountry. Funktion und hochwertige Materialien stehen hier im Fokus.

- **KOHLA Channel Contact Rückensystem**
- **Robustes, wasserabweisendes 400D Nylon PU**
- **Gummierte Reißverschlüsse**
- **Separates Fach für Steigfelle, Schaufel- & Sondenfach**
- **Zwei flexible KOHLA Skistraps**
- **Abnehmbares Helmetnetz**
- **H2O Vorbereitung**
- **Duraflex®- und YKK®-Teile**

EN – The approved Vertical ski touring backpack is the perfect choice for ski touring on slopes and in the backcountry. Function and high-quality materials are the main focus of this backpack.

- **KOHLA Channel Contact back system**
- **Durable, water-repellent 400D Nylon PU**
- **Rubberized zippers**
- **Separate compartment for climbing skins, shovel & probe compartment**
- **2 flexible KOHLA ski straps**
- **Removable helmet net**
- **H2O preparation**
- **Duraflex®- und YKK®-parts**

ARTICLE	WEIGHT	COLOR	CODE
Vertical 22 l	1.000 g	● stormy sea / caviar	1100051-4711
Vertical 22 l	1.100 g	● navy peony / lemon curry	1100051-4029
Vertical 22 l	1.000 g	● bronze green / flame scarlet	1100051-0317
Vertical wmn 22 l	1.000 g	● stormy sea / milky green	1100051-6205
Vertical 32 l	1.100 g	● stormy sea / caviar	1100064-4711
Vertical 32 l	1.100 g	● navy peony / lemon curry	1100064-4029
Vertical 32 l	1.100 g	● bronze green / flame scarlet	1100064-0317



ACTIVE-SERIE

KOMPROMISSLOSER EINSTIEG

UNCOMPROMISING ENTRY

Unsere Einstiegsreihe im Bereich Wandern und Freizeit für naturverbundene und aktive Bergsportler. Ob Schwimmbadbesuch, Städtetour oder leichte Wanderungen, die Ruckäcke und Teleskopstöcke bieten die notwendigen Ausstattungsmerkmale. Im Vordergrund der KOHLA Active Serie steht ein optimales Preis-Leistungsverhältnis, ohne dabei auf Qualität oder Tragekomfort zu verzichten. Passende Accessoires runden die Serie ab.

Our entry-level series in the area of hiking and leisure for nature-loving and active mountain sports enthusiasts. Whether a visit to the swimming pool, a city tour or light hiking, the backpacks and telescopic poles offer the essential features. The KOHLA Active series focuses on an optimal price-performance ratio without sacrificing quality or wearing comfort. Matching accessories round out the series.

AIR VENT SYSTEM

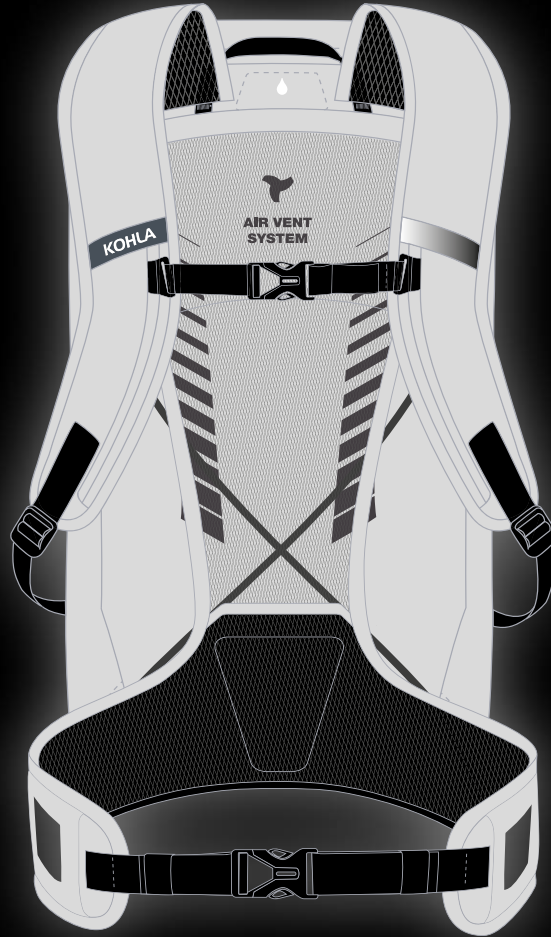

Das ergonomische NetZRücken-System mit atmungsaktiver 3D-Mesh-Polsterung im gesamten Hüftbereich garantiert eine optimale Belüftung. Auch auf langen Touren ist mit dem AIR VENT Rückensystem ein angenehmes Tragegefühl gegeben.

The ergonomic mesh back system with breathable 3D mesh padding throughout the hip area guarantees optimal ventilation. Even on long tours, the AIR VENT back system ensures a comfortable feeling.

DISCOVER THE SERIES



ACTIVE Skin
more at www.kohla.at



ACTIVE 22L
more on page 26



ACTIVE Pole
more on page 67



caviar / milky green



bronze green / flame scarlet / caviar



navy peony / lemon curry / caviar



stormy sea / red orange / caviar



milky green / stormy sea / bleached mauve

woman's ♡
edition
↪

ACTIVE 22L

DE – Der leichte Wanderrucksack eignet sich mit seinen 22L Volumen, perfekt für Berg und Freizeit. Das komfortable KOHLA AIRVENT Rückensystem und die vielen technischen Ausstattungsmerkmale, kombiniert mit hochwertigen Materialien, machen den Active 22L zum perfekten Begleiter.

- Nylon Dobby Obermaterial
- KOHLA AIRVENT Rückensystem
- Ergonomische Schulterträger mit Brustgurt
- Ultraleichter Hüftgurt
- 2 elastische Seitentaschen für Trinkflaschen
- Topcase-Verschlussystem mit einer Schnalle
- H2O Vorbereitung
- Stockbefestigung
- Duraflex® und YKK® Teile

EN – The lightweight hiking backpack with its 22L volume, is perfect for hiking and leisure. The comfortable KOHLA AIRVENT back system, with its technical features and combined with high-quality materials provides you a perfect companion. This is what Active 22L stands for.

- Nylon Dobby fabric
- KOHLA AIRVENT back panel system
- Ergonomic shoulder straps with chest belt
- Ultralight hip belt
- 2 stretch side pockets for bottles
- Single buckle top case closure system
- H2O preparation
- Pole fixation
- Duraflex® and YKK® parts

ARTICLE	WEIGHT	COLOR	CODE
Active 22 l	500 g	● caviar / milky green	1100003-10000-22
Active 22 l	500 g	● bronze green / flame scarlet / caviar	1100003-0317
Active 22 l	500 g	● navy peony / lemon curry / caviar	1100003-4029
Acitve 22 l	500 g	● stormy sea / red orange / caviar	1100003-4711
Active wmn 22 l	500 g	● milky green / stormy sea / bleached mauve	1100003-6205

woman's ♥
edition
↖



stormy sea / red orange / caviar



bronze green / flame scarlet / caviar



milky green / stormy sea / bleached mauve

NEW

ACTIVE PEAK 22L

DE – Multifunktionaler Alleskönner für Outdoor und Freizeit! Der geräumige ACTIVE PEAK ist ein echtes Platzwunder durch seine vielen unterschiedlichen Stauräume. Neben dem 22L Hauptfach bietet der Rucksack noch zusätzlichen Platz im Deckel, den seitlichen Steckfächern und der großen Einschubtasche auf der Vorderseite. Universal-Gummizüge bieten viele flexible Befestigungsmöglichkeiten und das KOHLA AIRVENT Rückensystem bietet optimale Ventilation und hohen Tragekomfort. Eine integrierte Regenhülle schützt vor Nässe und sorgt dafür, dass deine Ausrüstung trocken bleibt.

- Nylon Dobby Obermaterial
- KOHLA AIRVENT Rückensystem
- Ergonomische Schulterträger mit Brustgurt
- Topcase mit zwei Schnallen
- Kordelzug vorne
- 2 elastische Seitentaschen für Trinkflaschen
- H2O Vorbereitung
- Stockbefestigung
- Duraflex® und YKK® Teile
- Integrierter Alldry-Proof Regenschutz

EN – Multifunctional all-rounder for outdoor and leisure! The spacious ACTIVE PEAK is a real space-saver thanks to its many different storage compartments. In addition to the 22L main compartment, the backpack offers additional space in the lid, the side pockets and the large slide-in pocket on the front. Universal elastic straps offer many flexible attachment options and the KOHLA AIRVENT back system provides optimal ventilation and high wearing comfort. An integrated rain cover protects against moisture and ensures that your equipment stays dry.

- Nylon Dobby fabric
- KOHLA AIRVENT back panel system
- Ergonomic shoulder straps with chest belt
- Top case with two buckles
- Drawstring front
- 2 stretch side pockets for bottles
- H2O preparation
- Pole fixation
- Duraflex® and YKK® parts
- Integrated Alldry Proof rain cover

ARTICLE	WEIGHT	COLOR	CODE
Active Peak 22 l	700 g	● stormy sea / red orange / caviar	1100087-4711
Active Peak 22 l	700 g	● bronze green / flame scarlet / caviar	1100087-0317
Active Peak 22 l	700 g	● milky green / stormy sea / bleached mauve	1100087-6205

TRACK-SERIE

IN DEN BERGEN DAHEIM

HOME SWEET HOME

Die KOHLA Track Serie umfasst alle funktionellen Ausstattungsmerkmale, die für Ein- und Mehrtagestouren benötigt werden. Technische Rucksäcke in verschiedenen Volumenzahlen, robuste, langlebige Materialien, die mit Funktion und Qualität punkten. Dazu passende Teleskopstöcke, die den Ansprüchen des ambitionierten Bergsportlers entsprechen und das Abenteuer kann beginnen.

The KOHLA Track series includes all the functional features needed for one and multi-day tours. Technical backpacks in various volume numbers, robust, durable materials that score points for function and quality. Matching telescopic poles that meet the demands of the ambitious mountain sports enthusiast and the adventure can begin.



AIR LITE SYSTEM



Das KOHLA AIR LITE SYSTEM garantiert maximale Ventilation und hohen Tragekomfort durch eine ultraflache Rückenkonstruktion auch auf ausgedehnten Touren. Durch die weiche, atmungsaktive 3D-Mesh-Polsterung mit PU-Schaum im gesamten Rückensystem sowie an den Trägern wird das Rucksackgewicht optimal verteilt.

The KOHLA AIR LITE SYSTEM guarantees maximum ventilation and high wearing comfort through an ultra-flat back construction even on extended tours. The soft, breathable 3D mesh padded backsystem used on straps and hipbelt support the wearing and distributes the backpack weight optimally.



bronze green / flame scarlet / caviar



navy peony / lemon curry / caviar



caviar / stormy sea



stormy sea / bleached mauve / caviar

woman's ♥
edition
↖

NEW

**ERGO-FIT
System**

TRACK 23L

DE – Unser Bestseller, der Track 23L, wurde komplett überarbeitet. Der leichte Wanderrucksack eignet sich mit seinem 23L Volumen perfekt für Berg und Freizeit. Das komfortable KOHLA AIRVENT Rückensystem und die vielen technischen Ausstattungsmerkmale, kombiniert mit hochwertigen Materialien, machen den TRACK zum perfekten Trekkingbegleiter.

- Nylon PU Dobby als Obermaterial
- KOHLA AIRVENT Rückensystem
- Ergonomische Schulterträger mit Brustgurt
- Leichter gespaltener Hüftgurt
- 2 elastische Seitentaschen für Trinkflaschen
- Topcase-Verschlussystem mit zwei Schnallen
- H2O Vorbereitung
- Stockbefestigung
- Daisy Chains
- Großes elastisches Steckfach vorne
- Duraflex® und YKK® Teile
- Integrierter Aldry-Proof Regenschutz

EN – Our bestseller, the Track 23L, has been completely revised. With its 23L volume, the lightweight hiking backpack is perfect for mountain and leisure use. The comfortable KOHLA AIRVENT back system and the many technical features, combined with high-quality materials, make the TRACK the perfect trekking companion.

- NEW Nylon PU Dobby fabric
- KOHLA AIRVENT back panel system
- Ergonomic shoulder straps with chest belt
- Lightweight split hip belt
- 2 stretch side pockets for bottles
- Double buckle top case closure system
- H2O preparation
- Pole fixation
- Daisy Chains
- Large elastic front pocket
- Duraflex® and YKK® parts
- Integrated Aldry Proof rain cover

ARTICLE	WEIGHT	COLOR	CODE
Track 23 l	800 g	● bronze green / flame scarlet / caviar	1100054-0317
Track 23 l	800 g	● navy peony / lemon curry / caviar	1100054-4029
Track 23 l	800 g	● caviar / stormy sea	1100054-4006
Track wmn 23 l	800 g	● stormy sea / bleached mauve / caviar	1100054-4711



bronze green / flame scarlet / caviar



lemon curry / caviar



stormy sea / sulphur spring / caviar

NEW

**ERGO-FIT
System**

TRACK 28L

DE – Unser Topmodell ist für jede Bergtour gerüstet und überzeugt seit Jahren unzählige Abenteurer. Das KOHLA AIR LITE Rückensystem gewährleistet auch auf langen Touren eine optimale Ventilation und einen hohen Tragekomfort. Das geräumige Hauptfach mit neuem Kordelzugsystem verfügt über einen breiten Schnellzugriff mit wasserabweisendem Reißverschluss und einem großzügigen, elastischen Einschubfach vorne. Weiteren Stauraum bieten das Topcase, die beiden seitlichen Steckfächer und die Taschen am Hüftgurt für Essentielles.

- **Nylon Dobby Außenmaterial**
- **KOHLA AIR LITE Rückensystem RV**
- **Große, elastische Fronttasche**
- **H2O Vorbereitung**
- **2 elastische Netzfächer**
- **2 Fächer im Topcase für Wertsachen**
- **Stockbefestigung**
- **Daisy Chains**
- **KOHLA ERGO-Fit-System**
- **Duraflex®- und YKK®-Teile**
- **Integrierter Alldry-Proof Regenschutz**

EN – Our top model is equipped for every mountain tour and has convinced countless adventurers for years. The KOHLA AIR LITE back system ensures optimum ventilation and a high level of carrying comfort even on long tours. The spacious main compartment with new drawcord system has a wide quick access with water-repellent zip and a generous elastic insertion pocket at the front. Additional storage space is provided by the top case, the two side pockets and the pockets on the hip belt for essentials.

- **Nylon Dobby outer material**
- **KOHLA AIR LITE back system zip**
- **Large, elastic front pocket**
- **H2O preparation**
- **2 elastic mesh pockets**
- **2 compartments in top case for valuables**
- **Pole attachment**
- **Daisy Chains**
- **KOHLA ERGO-Fit system**
- **Duraflex® and YKK® parts**
- **Integrated Alldry Proof rain cover**

ARTICLE	WEIGHT	COLOR	CODE
Track 28 l	1.000 g	● bronze green / flame scarlet / caviar	1100084-0317
Track 28 l	1.000 g	● lemon curry / caviar	1100084-0751
Track 28 l	1.000 g	● stormy sea / sulphur spring / caviar	1100084-4711



red orange / caviar



bronze green / flame scarlet / caviar

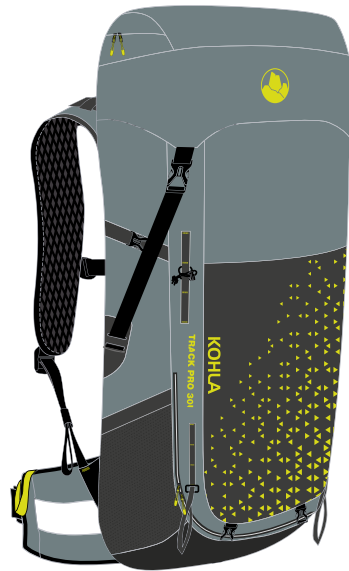

stormy sea / sulphur spring / caviar



NEW

ERGO-FIT System

TRACK PRO 30L

DE – Technisches Raumwunder für den ganzjährigen Einsatz. Der Rucksack kann sowohl als Roll-Top Variante als auch mit einem klassischem Deckel verwendet werden. Die hohe Flexibilität des Rucksackes sowie die gut positionierten Fächer und Loops sind auf Mehrtages- oder technischen Bergtouren essentiell. Durch das KOHLA CHANNEL CONTACT PRO Rückensystem ist ein hoher Tragekomfort sowie beste Gewichtsverteilung garantiert.

- Nylon Dobby Außenmaterial
- KOHLA CHANNEL CONTACT PRO Rückensystem
- Rolltop und Deckelvariante
- Body-Opener
- H2O Vorbereitung
- Große elastische Fronttasche
- 2 elastische Netztaschen
- Schwerlastriemen
- Stockhalterung
- Daisy Chains
- KOHLA ERGO-Fit-System
- Duraflex®- und YKK®-Teile
- Integrierter Alldry-Proof Regenschutz

EN – Technical space miracle for year-round use. The backpack can be used both as a roll-top version and with a classic lid. The high flexibility of the backpack and the well-positioned compartments and loops are essential on multi-day or technical mountain tours. The KOHLA CHANNEL CONTACT PRO back system guarantees a high level of comfort and best weight distribution.

- Nylon Dobby outer material
- KOHLA CHANNEL CONTACT PRO back system
- Roll-top and lid versions
- Body opener
- H2O preparation
- Large elastic front pocket
- 2 elastic mesh pockets
- Heavy duty straps
- Pole holder
- Daisy chains
- KOHLA ERGO-Fit system
- Duraflex® and YKK® parts
- Integrated Alldry Proof rain cover

ARTICLE	WEIGHT	COLOR	CODE
Track Pro 30 l	1.100 g	● red orange / caviar	1100085-1464
Track Pro 30 l	1.100 g	● bronze green / flame scarlet / caviar	1100085-0317
Track Pro 30 l	1.100 g	● stormy sea / sulphur spring / caviar	1100085-4711



CHALLENGER-SERIE

BIKE & HIKE

Bike & Hike - perfekter Fit, vielseitige Einsatzmöglichkeiten und eine grandiose Ausstattung - so präsentiert sich KOHLA's Challenger Serie. Wer täglich mit dem Fahrrad zur Arbeit radelt, nach Feierabend noch ein paar Trails rockt oder auf ausgedehnte Mountainbike-Touren steht, für den ist der passende Bike-Rucksack ein „Muss“. Seine Stärke hat der Challenger ebenso auf ausgedehnten Bike&Hike Touren, die immer beliebter werden. Robuste und langlebige Materialien in Kombination mit funktionellen Features sind bei KOHLA selbstverständlich.

Bike & Hike - perfect fit, versatile use and great features - this is how KOHLA's Challenger series presents itself. If you cycle to work every day, rock a few trails after work or are into extended mountain bike tours, the right bike backpack is a „must“. The Challenger also excels on extended bike & hike tours, which are becoming increasingly popular. Robust and durable materials in combination with functional features are a matter of course for KOHLA.

◀ ▶ AIR FLOW SYSTEM

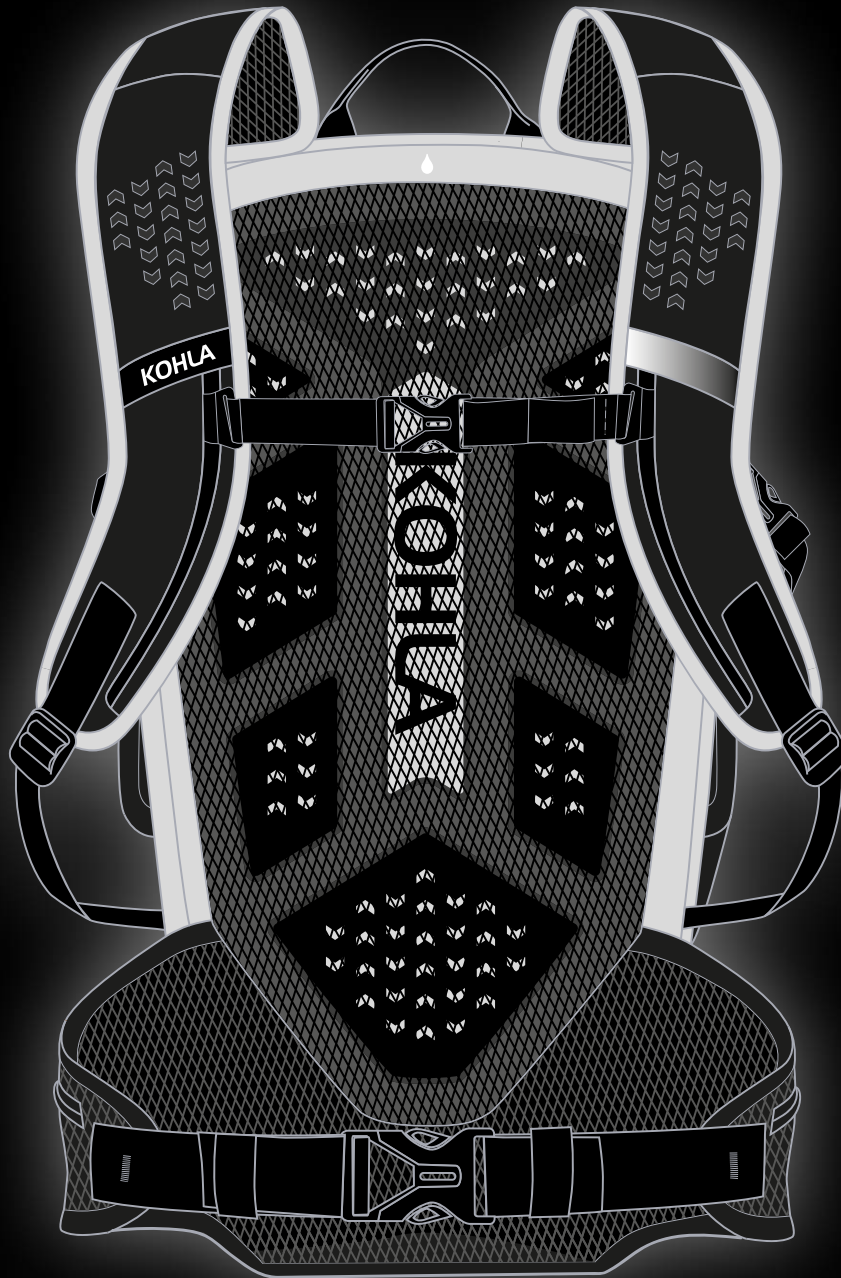

Das 6-Punkt-Kontakt-Rückensystem ist optimal an die Anforderungen von Bike Touren angepasst. Durch das aufgesetzte Mesh ist eine durchgängige Ventilation von allen Seiten gegeben. Die schmale, ergonomische Passform verteilt das Rucksackgewicht gleichmäßig und sorgt zugleich für hohen Tragekomfort.

The 6-point contact back system is optimally adapted to the requirements for bike tours. The attached mesh provides continuous ventilation from all sides. The narrow, ergonomic fit distributes the backpack weight evenly and ensures high wearing comfort at the same time.





bronze green / flame scarlet / caviar



stormy sea / sulphur spring / caviar



milky green / stormy sea / bleached mauve

woman's 
edition

CHALLENGER 16L

DE – Bike & Hike - unser Rucksack für Radtouren und kleine Wanderungen. Perfekt ausgestattet mit allen notwendigen Features wie Helmnetz, Regenhülle, Brillentasche und Kompressionsriemen. Der sportliche Look und die schlanke Form machen sich auf jeder Biketour sowie kleinen Wanderungen gut.

- Nylon Dobby Außenmaterial
- Ergonomisches KOHLA AIR FLOW Rückensystem
- Integrierter Alldry-Proof Regenschutz
- Ergonomische Schulterträger mit Brustgurt
- Helmhalterung
- weich gepolstertes Brillenfach
- H2O Vorbereitung
- 3M Reflektoren, Duraflex®- und YKK®-Teile
- 2 Außentaschen aus Mesh
- 2 Kompressionsriemen mit Alu-Schnalle

EN – Bike & Hike - our most sportive backpack for biking as well as for small hikes. Perfectly equipped with all necessary features like helmet net, rain cover, goggle pocket and compression straps. The sportive look and slim shape performs well on every biking or little hiking tour.

- Nylon Dobby fabric
- Ergonomic KOHLA AIR FLOW back system
- Integrated Alldry Proof rain cover
- Ergonomic shoulder straps with brest belt
- Helmet fixation
- Soft padded goggle compartment
- H2O preparation
- 3M reflectors, Duraflex® and YKK® parts
- 2 mesh pockets outside
- 2 compression straps with aluminium buckle

ARTICLE	WEIGHT	COLOR	CODE
Challenger 16 l	800 g	● bronze green / flame scarlet / caviar	1100046-0317
Challenger 16 l	800 g	● stormy sea / sulphur spring / caviar	1100046-4711
Challenger wmn 16 l	800 g	● milky green / stormy sea / bleached mauve	1100046-6205



dark slate



myrtle



stormy sea / lemon curry



bronze green / red orange



caviar



RUSTLER 1L

Die Rustler Hüfttasche besticht durch seine Einfachheit. Mit kleinem Packmaß für kurze Wanderungen oder schnelle Trainingsläufe.

- Ergonomischer, elastischer Soft-Velcro-Hüftgurt 20 mm mit YKK-Schnalle
- Beschichtetes Nylon Dobby Material
- Vordertasche mit Reißverschluss und Organizer-Taschen
- Haupttasche mit Reißverschluss für das Wesentliche
- Griff für einfaches Tragen
- Duraflex®- und YKK®-Teile

The Rustler hip bag impresses with its simplicity. With a small pack size for short hikes or fast training runs.

- Ergonomical stretch soft-velcro-hip belt 20 mm with YKK buckle
- Nylon Dobby fabric
- Zippered front pocket with organizer cases
- Zippered main pocket for essentials
- Handle for easy carrying
- Duraflex® and YKK® parts

RUSTLER 2L

Die neue Rustler Hüfttasche - jetzt mit geräumigerem Hauptfach inkl. Netztasche, RV-Fach und ergonomischem Hüftgurt.

- Haupttasche mit Organizerfach
- Zwei RV-Hüfttaschen
- Ergo-Fit-Hüftgurt
- Tragegriff
- YKK®- und Duraflex®-Teile
- Atmungsaktives Rückensystem

The new Rustler hip bag - now with a more spacious main compartment incl. mesh pocket, zippered pocket and ergonomic hip belt.

- Main pocket with organizer compartment
- Two zippered pockets
- Ergonomic hip belt
- Carrying handle
- Duraflex® and YKK® parts
- breathable back system

ARTICLE	WEIGHT	COLOR	CODE
Rustler 1 l	350 g	● dark slate	1100009-30000-1
Rustler 1 l	350 g	● myrtle	1100009-50000-1
Rustler 2 l	300 g	● stormy sea / lemon curry	1100086-4711
Rustler 2 l	300 g	● bronze green / red orange	1100086-0317
Rustler 2 l	300 g	● caviar	1100086-4006



caviar / florida keys



lemon curry / caviar



stormy sea / bleached mauve / milky green



bronze green / flame scarlet / caviar



stormy sea / bleached mauve



navy peony / lemon curry



caviar / stormy sea



SPRINT 3L

Sportliche Hüfttasche für Trailrunning und kurze Wanderungen.

- 3L Hauptfach mit integriertem RV-Fach
- Flaschenhalterung seitlich
- RV-Meshfach am Hüftgurt
- Atmungsaktiver Kontakt Rücken
- Elastischer Kordelzug (2 Montage-Varianten)
- Elastischer Hüftgurt mit Soft-Velcro

Sporty hip bag for trail running and short hikes.

- 3L main compartment with integrated zip pocket
- Bottle holder on the side
- Zippered mesh pocket on the hip belt
- Breathable contact back
- Elastic drawstring (2 mounting variants)
- Elastic hip belt with soft velcro



SWIFT 5L

Ein komplettes Re-Design hat unsere beliebte Hüfttasche Swift bekommen!

- 5L Hauptfach mit integriertem RV-Fach
- Zwei verstaubare Flaschenhalterungen
- Atmungsaktives Rückensystem
- Elastischer Kordelzug unten für Stöcke oder Textilien
- Tragegriff
- Einsatzbereich: Wandern, Bike, Skitouring & Langlaufen

Our popular hip bag Swift received a complete re-design!

- 5L main compartment with integrated zip pocket
- Two stowable bottle holders
- breathable back system
- Elastic drawstring at the bottom for poles or textiles
- Carrying handle
- Range of use: hiking, biking, ski touring & cross-country skiing

ARTICLE	WEIGHT	COLOR	CODE
Sprint 3 l	350 g	● caviar / florida keys	1100083-4006
Sprint 3 l	350 g	● lemon curry / caviar	1100083-0751
Sprint 3 l	350 g	● stormy sea / bleached mauve / milky green	1100083-4711
Sprint 3 l	350 g	● bronze green / flame scarlet / caviar	1100083-0317
Swift 5 l	400 g	● stormy sea / bleached mauve	1100082-4711
Swift 5 l	400 g	● navy peony / lemon curry	1100082-4029
Swift 5 l	400 g	● caviar / stormy sea	1100082-4006





KIDS



HAPPY-SERIE

KLEIN, ABER OHO SMALL BUT MIGHTY

Die Liebe zum Berg und die Verbundenheit mit der Natur möchten wir schon den Kleinsten mit auf den Weg geben. So hat KOHLA seit jeher eine eigene Kinderkollektion. Nach dem Motto: „Passt die Ausrüstung - haben die Kinder Spaß!“ So wurden verschiedene Rucksackmodelle in altersgerechten Designs entwickelt, die mit den gleichen Materialien und Funktionen wie unsere reguläre KOHLA Rucksackkollektion ausgestattet wurden.

We want to pass on our love of the mountains and our bond with nature to our youngest customers. So KOHLA has always had its own children's collection. According to the motto, „If the equipment fits - the kids have fun!“ We have developed various backpack models in age-appropriate designs, equipped with the same materials and functions as our regular KOHLA backpack collection.

AIRO SYSTEM



Das AIRO Rückensystem ist perfekt für die Freizeit und kleine Abenteuer. Die Deltakonstruktion bildet drei Belüftungskanäle, die in Kombination mit den atmungsaktiven 3D-Mesh-Kontaktpolstern ein angenehmes Tragegefühl, auch bei längeren Touren, garantieren.

The AIRO back system is perfect for leisure and small adventures. The delta construction creates three ventilation channels which, in combination with the breathable 3D mesh contact pads, guarantees a comfortable wearing sensation, even on longer tours.

DISCOVER THE SERIES



FREERIDE AIR HAPPY Skin
more at www.kohla.at



HAPPY ALPINE 14L
more on page 45



ADVENTURE HAPPY Gaiter
more on page 54

KOHLA



stormy sea / navy peony / sulphur spring



navy peony / caviar / red orange



bleached mauve / stormy sea



HAPPY 10L

DE – Das perfekte Einstiegsmodell für kleine Abenteurer. Der Happy 10L Kinderrucksack ist mit einem herausnehmbaren Sitzpolster und unserem IBEX Plüschtier Maskottchen „Rocky“ ausgestattet. Der beliebte Kinderrucksack mit 10 Liter Volumen ist bestens geeignet für Wanderungen und Freizeit.

- Neues Nylon Dobby Material
- Plüschanhänger Rocky mit Karabiner
- Spezielle Junior-Schultergurte mit Brustgurt
- 3D-Mesh-Back Panel Rückensystem
- 2 Netztaschen für Trinkflaschen
- Herausnehmbarer Sitzpolster
- Fronttasche mit Klettverschluss
- Reißverschlussfach im Topcase und im Hauptfach
- Reflektor
- YKK®- und Duraflex® Teile
- Für Kinder von 3-6 Jahren
- Optionale Regenhülle

EN – The perfect entry-level model for little adventurers. The Happy 10L kids backpack is equipped with removable seat pad and our plush animal IBEX mascot „Rocky“. The popular children's backpack with 10 liter volume is perfect for hiking and leisure.

- New Nylon Dobby material
- Plush Rocky tag with carabiner
- Special junior shoulder straps with chest strap
- 3D mesh back panel back system
- 2 mesh pockets for water bottles
- Removable seat pad
- Front pocket with Velcro closure
- Zippered compartment in top case and main compartment
- Reflector
- YKK® and Duraflex® parts
- For children from 3-6 years
- Optional rain cover

ARTICLE	WEIGHT	COLOR	CODE
Happy 10 l	400 g	● stormy sea / navy peony / sulphur spring	1100048-4711
Happy 10 l	400 g	● navy peony / caviar / red orange	1100048-4029
Happy 10 l	400 g	● bleached mauve / stormy sea	1100048-2304
Rocky Plüschtier			1200247



stormy sea / sulphur spring



navy peony / red orange



bleached mauve / stormy sea



HAPPY 15L

DE – Unsere Kinderkollektion „Happy“ geht in die nächste Runde und hebt Komfort und Outdoor-Feeling auf ein ganz neues Niveau. Neben dem Einsteigermodell für Kindergartenkinder ist unser Schülermodell mit 15 Liter Volumen etwas größer und bietet ausreichend Stauraum für Wanderungen und Ausflüge.

- Neues Nylon Dobby Material
- Spezielle Junior-Schultergurte mit Brustgurt
- 3D-Mesh-Back Panel System
- 2 Netztaschen für Trinkflaschen
- Integrierter Sitzpolster
- Fronttasche mit Klettverschluss und Schlaufe
- Reißverschlussfach im Topcase und im Hauptfach
- Reflektoren (365)
- Duraflex®- und YKK®-Teile
- Für Kinder von 7-14 Jahren
- Optionale Regenhülle

EN – Our children’s collection „Happy“ enters the next round and takes comfort and outdoor feeling to a whole new level. In addition to the entry-level model for kindergarteners, our student model is slightly larger with 15 liters of volume and offers enough storage space for hikes and excursions.

- New Nylon Dobby material
- Special junior shoulder straps with chest strap
- 3D mesh back panel system
- 2 mesh pockets for bottles
- Integrated seat pad
- Front pocket with velcro closure and loop
- Zippered compartment in top case and main compartment
- Reflectors (365)
- Duraflex® and YKK® parts
- For children from 7-14 years
- Optional rain cover

ARTICLE	WEIGHT	COLOR	CODE
Happy 15l	500 g	● stormy sea / sulphur spring	1100049-4711
Happy 15l	500 g	● navy peony / red orange	1100049-4029
Happy 15l	500 g	● bleached mauve / stormy sea	1100049-2304
Rain cover KIDS		● sulphur spring	1500018

BIG FIVE OF THE ALPS

AVAILABLE AS PATCHES
FOR HAPPY ALPINE





navy peony / red orange



bronze green / sulphur spring



stormy sea / bleached mauve



HAPPY ALPINE 14L

DE – Der Happy Alpine 14L ist der optimale Rucksack für unsere Nachwuchsalpinisten. Egal ob auf Wanderungen oder kleinen Alpinabenteuern, dieser Rucksack überzeugt durch Einfachheit in Funktionalität und technischen Details.

- Nylon Dobby Außenmaterial
- KOHLA AIRO Rückensystem mit Berggrafik-Druck
- Ergonomische Schulterträger mit Brustgurt
- Schlanker und atmungsaktiver Hüftgurt
- Topcase mit Reißverschluss
- Daisy Chain Karabinerhalterungen
- YKK® Reißverschlüsse
- 2 elastische Seitentaschen für Trinkflaschen
- Reflektoren (365)
- H2O Vorbereitung
- Verstaubare Stockbefestigung
- 5 mitgelieferte Patches
- Optionale Regenhülle

EN – The Happy Alpine 14L is the optimal backpack for our young alpinists. Whether on hikes or small alpine adventures, this backpack convinces with simplicity in functionality and technical details.

- Nylon Dobby fabric
- KOHLA AIRO backsystem with mountain print
- Ergonomic shoulder straps with brest belt
- Slim and breathable hip belt
- Single buckle top case closure with daisy chain and tension hook
- Daisy chain with buckle
- YKK® zipper
- 2 stretch side pockets outside for bottles
- Reflectors (365)
- H2O preparation
- Stowable pole fixation
- 5 patches included
- Optional rain cover

ARTICLE	WEIGHT	COLOR	CODE
Happy Alpine 14 l	500 g	● navy peony / red orange	1100007-4029
Happy Alpine 14 l	500 g	● bronze green / sulphur spring	1100007-0317
Happy Alpine 14 l	500 g	● stormy sea / bleached mauve	1100007-4711
Rain cover KIDS		● sulphur spring	1500018

KOHLA



florida keys / stormy sea / caviar



bleached mauve / stormy sea / caviar



lemon curry / caviar



stormy sea / caviar



NEO 10L

DE – Sportlicher Alltagsbegleiter für Freizeit und Schule im cleanen Design. Das 10L Hauptfach des Neo ist mit gepolstertem Tabletfach, Flaschenhalterung und kleinem RV-Fach ausgestattet. Ein weiteres RV-Fach ist auf der Vorderseite. Mit extrem robustem Tarpaulin (Planenmaterial) am Rucksackboden. Reflektoren an Trägern und auf der Rucksackaußenseite.

- Nylon Dobby
- Wasserdichtes Tarpaulin (Planenmaterial) unten
- Gepolstertes Tablet-/ Laptopfach (bis 15")
- Flaschenhalterung
- RV-Fächer innen und außen
- Weich gepolstertes Rückenpad
- Reflektoren an Trägern und Außenseite
- YKK®- und Duraflex®-Teile
- Für Kids ab 9 Jahren

EN – Casual everyday companion for leisure and school in a clean design. The 10L main compartment of the Neo is equipped with a padded tablet compartment, bottle holder and a small zippered compartment. Another zip-pocket is on the outside. With extremely durable Tarpulin on the bottom of the backpack. Reflectors on straps and on the outside of the backpack.

- Nylon Dobby
- Waterproof Tarpaulin (tarpaulin material) at the bottom
- Padded tablet/laptop compartment (up to 15")
- Bottle holder
- Zippered compartments inside and outside
- Soft padded backpack
- Reflectors on straps and outside
- YKK® and Duraflex® parts
- For kids from 9 years

ARTICLE	WEIGHT	COLOR	CODE
Neo 10 l	600 g	florida keys / stormy sea / caviar	1100088-5416
Neo 10 l	600 g	bleached mauve / stormy sea / caviar	1100088-2304
Neo 10 l	600 g	lemon curry / caviar	1100088-0751
Neo 10 l	600 g	stormy sea / caviar	1100088-4711



stormy sea / caviar

NEW

ERGO-FIT System

ALL IN ONE PACKAGE

HAPPY TRANSPORTER

DE – Seit jeher produziert KOHLA Kindertragen, die wir mit jedem Modell weiterentwickeln. Mit dem brandneuen HAPPY TRANSPORTER liefern wir jetzt ein All-inkl.-Paket mit „top Preis-Leistung“. Das Hauptaugenmerk liegt auf Funktion, Sicherheit und Tragekomfort, ohne dabei auf hochwertige Materialien zu verzichten. Die Vielzahl an ergonomischen Features garantiert den optimalen Sitz der Kindertrage für Träger und den kleinen Passagier an Bord.

- **NEU Entwicklung nach EN 13209-1: 2004 Norm**
- **Nylon Dobby Außenmaterial**
- **Microfleece Innenausstattung**
- **Alu-Rahmen mit 2-Hand-Verriegelungssystem und KOHLA Safety Lock**
- **Gewicht Trage: 3.950g**
- **Längenverstellbares Rückensystem (S-XL)**
- **Integriertes Sonnen/Regendach**
- **Staufach mit 12 Liter Volumen**
- **Abnehmbarer Bodybag mit 2 Fächern**
- **Höhenverstellbare Fußschlaufen**
- **KOHLA Ergo-Fit Hüftgurt**
- **Verstellbarer Brustgurt**
- **Voll anpassbares Kindercockpit mit 3-Punkt Schnalle**
- **Seitlicher Zugang mit Tunnelschlaufen**
- **Inklusive Regenhülle**

EN – KOHLA has always produced children’s carriers, which we continue to develop with each model. With the brand new HAPPY TRANSPORTER, we now deliver an all-inclusive package with „top price-performance“. The main focus is on function, safety and wearing comfort, without sacrificing high-quality materials. The multitude of ergonomic features guarantees the optimum fit of the child carrier for the carrier and the little passenger on board.

- **NEW Development according to EN 13209-1: 2004 standard**
- **Nylon doobby outer material**
- **Microfleece interior**
- **Aluminium frame with 2-hand locking system and KOHLA Safety Lock**
- **Weight of carrier: 3.950g**
- **Length adjustable back system (S-XL)**
- **Integrated sun/rain cover**
- **Storage compartment with 12 litre volume**
- **Removable bodybag with 2 compartments**
- **Height adjustable foot straps**
- **KOHLA Ergo-Fit hip belt**
- **Adjustable chest strap**
- **Fully adjustable children’s cockpit with 3-point buckle**
- **Side access with tunnel loops**
- **Raincover included**

ARTICLE	WEIGHT	COLOR	CODE
Happy Transporter	3.950 g	● stormy sea	1100089-4711

TRAVELLER-SERIE

VON HOCHALPIN IN DEN URBAN JUNGLE

FROM THE HIGH PEAKS TO THE URBAN JUNGLE

Mit der KOHLA Traveller Serie verbinden wir klassische, schlichte Designs mit nützlichen Ausstattungsmerkmalen. Wir entwickeln Produkte je nach Einsatzgebiet und legen großen Wert auf Funktion und hochwertige Materialien und das auch für Reisen und im Alltag.

The KOHLA Traveller series, combines classic, simple designs with functional features. We develop products according to the range of use and focus on functionality and high quality materials for travel and daily use as well.



SHIFTY 40L

DE – Eine für Alles! Sport- und Reisetasche mit Rucksackfunktion. Die Shifty Dufflebag im dezenten Design besticht durch die extrem robusten Obermaterialien aus wasserdichtem Tarpaulin (Planenmaterial) und wasserabweisendem Cordura®. Das Hauptfach verfügt über ein Reißverschlussfach im Deckel und ein Netz-Einsteckfach innen. Mit separatem Schuhfach und zusätzlichem Reißverschlussfach an den jeweiligen Seiten. Daisy-Chains für Karabiner und ein weiterer Griff wurden zusätzlich angebracht.

- **Extrem robuste Reise- und Sporttasche**
- **Wasserdichtes Planenmaterial**
- **Boden und Seitenteile aus Cordura®**
- **Verwendbar als Tasche oder Rucksack**
- **Längenverstellbare Tragegurte**
- **Reißverschlussfach außen**
- **Seitentasche für Schuhe**
- **Organizer-Taschen im Innenraum**
- **40 L Füllvolumen**
- **Handgepäcktauglich**

EN – One for All! Sports and travel bag with backpack function. The Shifty Dufflebag in a discreet design, features extremely robust outer materials made of waterproof Tarpaulin (tarpaulin material) and water-repellent Cordura®. The main compartment has a zippered compartment in the lid and a mesh pocket inside. With separate shoe compartment and additional zippered compartment on the respective sides. Daisy chains for carabiners and another handle have been added.

- **Extremely durable travel and sports bag**
- **Waterproof tarpaulin material**
- **Cordura® bottom and sides**
- **Can be used as a bag or backpack**
- **Adjustable carrying straps**
- **Zippered compartment on the outside**
- **Side pocket for shoes**
- **Organizer pockets inside**
- **40 L capacity**
- **Suitable for carry-on luggage**

ARTICLE	WEIGHT	COLOR	CODE
Shifty 40 l	900 g	● caviar / dark slate	1100017



KOHLA

RESTLESS 18L

DE – Ein absolutes Multitalent! Der Restless Multimedia Rucksack ist der perfekte Begleiter für Beruf, Uni und Freizeit in dezentem Schwarz. Im Hauptfach mit gepolstertem Laptop- und Tabletfach, diversen Einsteck- und Reißverschlussfächern kann im Rucksackinneren alles sorgfältig verstaut werden. Zwei weitere Reißverschlussfächer befinden sich oben und auf der Vorderseite des Rucksacks. Die extrem robusten Obermaterialien sind eine Kombination aus wasserdichtem Tarpaulin (Planenmaterial) und wasserabweisendem Cordura®. Gummierte Reißverschlüsse, ein ergonomischer Kontakt Rücken sowie ein stufenlos verstellbarer Brustgurt runden die Ausstattung des Restless ab. Die Besonderheit sind die verstaubaren Rucksackträger, die problemlos hinter der Rückenpolsterung untergebracht werden können - fertig ist die Laptop-tasche mit Tragegriff!

- **Gepolstertes Laptop- und Tabletfach**
- **Multifunktionale Organizerfächer**
- **Wasserdichtes Tarpaulin (Planenmaterial) oben**
- **Cordura® Boden und Seitenteile**
- **Gummierter Reißverschluss am Hauptfach**
- **Verstaubare Träger und seitlicher Tragegriff**
- **Reflektor**
- **YKK®- und Duraflex® Teile**

EN – An absolute all-rounder! The Restless Multimedia Backpack is the perfect companion for work, university and leisure in discreet black. Main compartment with padded laptop and tablet compartment, various pockets and zippered compartments for utilities. Two additional zippered compartments are located above and on the front of the backpack. The extremely robust outer materials are a combination of waterproof Tarpaulin and water-repellent Cordura®. Rubberized zippers, an ergonomic contact back and a fully adjustable chest strap complete the features of the Restless. The special features are the stowable backpack straps, which can easily be stowed behind the back padding - ready is the laptop bag with carrying handle!

- **Padded laptop compartment with separate tablet compartment**
- **Multifunctional organizer pockets**
- **Waterproof Tarpaulin on top**
- **Cordura® bottom and sides**
- **Rubberized zipper on main compartment**
- **Stowable straps and side carry handle**
- **Reflector**
- **YKK® and Duraflex® parts**

ARTICLE	WEIGHT	COLOR	CODE
Restless 18 l	500 g	● caviar / dark slate / bachelor button	1100016

ACCESSOIRES



SKISTRAP SULPHUR
Set of 2 straps
1500081



SKISTRAP BLACK
Set of 2 straps
1500080



SKISTRAP BLEACHED
Set of 2 straps
1500082



BOTTLEHOLDER
1100068



PHONE CASE / ORGANIZER
1100067



COOL TREKKING TOWEL
1300701



RAIN PONCHO ALL DRY
1500112



RAIN COVER (ONE SIZE)
10-40 liters
1500111



RAIN COVER KIDS
10-20 liters
1500018



RAIN COVER KIDS CARRIER
1500103



HELMET NET
1500116

TRADITION





GERLOS

DE – Dieser praktische Jagdrucksack hat zwei seitliche Reißverschlüsse zum Erweitern des Volumens. Stabile, weiche und filzunterlegte Lederschulterriemen, ein Rucksackeingriff, sowie ein Haken für einen Fernglasriemen sorgen für ein einzigartiges Jagderlebnis. Er hat geräuschlose Knebelverschlüsse, sowie einen gepolsterten Rücken mit Einschubfach. Er verfügt über eine Vorbereitung für eine Schweißeinlage mit Ringösen.

- **Erweiterbares Hauptfach (37 l auf 61 l)**
- **Außentaschen für Spektiv & Fernglas**
- **Geräuschlose Knebelverschlüsse**
- **Gepolsterter Rücken mit Einschubfach**
- **Versenkbarer Fernglas-Haken**
- **Weiche, filzunterlegte Lederschulterriemen**
- **Vorbereitung für Schweißeinlage**

EN - This practical hunting backpack has two side zips to expand the volume. Sturdy, soft and felt-lined leather shoulder straps, a backpack handle, as well as a hook for a binocular strap ensure a unique hunting experience. It has silent toggle closures, as well as a padded back with a slip pocket. It has a preparation for a sweat insert with ring eyelets.

- **Upgradable main pocket (37 l up to 61 l)**
- **Side pocket for telescopes & spy glasses**
- **Silent closures**
- **Padded panel with inside pocket**
- **Immersible spy glass hook**
- **Soft felted and leathered shoulder straps**
- **Preparation for absorbable inlay with hooks**



WELD INLAY

DE – Die abwaschbare Schweißeinlage kann mittels Ösen in den Jagdrucksack Gerlos gehängt werden. Die Schweißeinlage ist aus gummiertem Nylongewebe mit Ringösen und Klettbandern gefertigt. Mit einer Größe von 78 x 56 cm ist er für alle gängigen Jagdrucksäcke geeignet.

- **Wasserdichtes Nylongewebe**
- **Abwaschbar**
- **Abgeklebte Nähte**
- **Robuste Ringösen**
- **Größe 78 x 56 cm**
- **Für gängige Jagdrucksäcke**

EN – The washable sweat pad can be hung in the Gerlos hunting rucksack using eyelets. The sweat pad is made of rubberised nylon fabric with ring eyelets and velcro straps. With a size of 78 x 56 cm, it is suitable for all common hunting rucksacks.

- **Waterproof nylon covered with rubber**
- **Washable**
- **Taped seams**
- **With loops and velcro**
- **Size 78 x 56 cm**
- **Useable for all popular hunting backpacks**

ARTICLE	WEIGHT	COLOR	CODE
Gerlos	1.500 g	● olive	1100015
Weld Inlay	300 g	● brown	1100071



STOWSACK 80L

DE – Großes Volumen für viel Ausrüstung. Der Packsack hat ein Füllvolumen von 80 Litern und wird zum Tragen auf die Lastentrage aufgesetzt und befestigt.

- Aus robustem 1000D Cordura
- PU beschichtet
- Camouflage-Optik
- Für die Lastentrage geeignet
- Komprimierbar
- Außentasche für Spektiv und Fernglas

EN – Large volume for lots of equipment. The pack sack has a filling volume of 80 litres and is placed and fastened on the load carrier for carrying.

- Made out of 1000D Cordura
- PU coated
- Camouflage-color
- Suitable just with load carrying
- Compressible
- External pocket for spotting scope and binoculars



LOAD CARRYING

DE – Der stabile, pulverbeschichtete Alu-Rahmen bietet hohen Tragekomfort durch ein Rucksack-Tragesystem mit gut gepolsterten Trägern und breitem Hüftgurt mit Quersteg und Zurrbändern.

- Stabiler, pulverbeschichteter Alu-Rahmen
- Bietet Tragekomfort durch Rucksack-Tragesystem mit gut gepolsterten Trägern und breitem Hüftgurt
- Mit Quersteg und Zurrbändern

EN – Sturdy, powder-coated aluminium frame offers a lot of carrying comfort due to the backpack carrying system with well-padded straps and wide hip belt with crossbar and lashing straps.

- Solid, powdercoated aluminum frame
- Offers excellent carrying comfort due to padded backpack shoulder straps and broad hip belt



ARTICLE	WEIGHT	COLOR	CODE
Stowsack	2.000 g	● camouflage	1100018
Load Carrying	3.500 g	● black	1100073



black / sulphur spring / red orange



black / dresden blue



black / florida keys

ADVENTURE HAPPY

DE – Die Adventure Happy ist eine leichte, atmungsaktive sowie an Kinderfüße angepasste Gamasche mit Tiefzugband. Mit einer Wassersäule von 1.000 mm und strapazierfähigem Cordura® Fabric schützt sie ausgezeichnet vor Nässe und Schnee. Die wadenhohe Gamasche kann mittels Velcroverschluss optimal an Kinderbeine angepasst werden.

EN – The Adventure Happy is a light-weight and breathable gaiter with a deep draw strap. Additionally there is a foot loop for an optimal fit. With a water column of 1,000 mm and hard-wearing Cordura®-fabric, it provides excellent protection against water and snow. The calf-high gaiter can be optimally adjusted to children's legs by using the velcro closure system.

ADVENTURE LIGHT

DE – Die Adventure Light ist eine leichte, atmungsaktive Gamasche mit Tiefzughaken. Mit einer Wassersäule von 1.000 mm und strapazierfähigem Cordura® Fabric schützt sie ausgezeichnet vor Nässe als auch Schnee. Die wadenhohe Gamasche mit rutschfestem Randabschluss am Bein wird mithilfe eines Reißverschlusses und einer Kordel befestigt. Druckknöpfe am Reißverschluss sowie das Hypalon®-Band sorgen für perfekten Halt.

EN – The Adventure Light is a light-weight, breathable gaiter with deep draw hooks. With a water column of 1,000 mm and hard-wearing Cordura® fabric, it provides excellent protection against both wet and snow. The calf-high gaiter with non-slip edging on the leg is fastened with a zip. Press studs on the zip and the Hypalon® strap ensure a perfect fit.

ADVENTURE PRO

DE – Die Adventure Pro ist eine schmal geschnittene und dadurch enganliegende Gamasche. Sie ist mit der robusten Cordura® Fabric und einer Wassersäule von 1.000 mm ausgestattet. Fixiert wird die Gamasche mittels wasserfestem Reißverschluss, Schnalle und Tiefzughaken. Weiters sorgt das Hypalon®-Band für optimalen Halt am Bein, sodass Nässe und Schnee nicht eindringen können und deine Hosenbeine trocken bleiben.

EN – The Adventure Pro gaiter is a slim-fitting gaiter and equipped with robust Cordura® fabric. This Gaiter has a water column of 1,000 mm. The gaiter is fastened with a waterproof zip, buckle and deep draw hooks. In addition, the Hypalon® strap ensures optimum hold on the leg so that moisture and snow cannot reach and your pants stay dry and warm.

ARTICLE	WEIGHT HEIGHT	COLOR	CODE
Adventure Happy	60 g / piece 240 mm	● black / sulphur spring / red orange <i>KIDS</i>	1600002
Adventure Light	80 g / piece 240 mm	● black / dresden blue	1600005
Adventure Pro	95 g / piece 360 mm	● black / florida keys	1600006



black / sulphur spring

black / red orange

iceberg green / black / red orange

black wool (Loden)

ALPINE LIGHT

DE – Die Alpine Light Gamasche ist perfekt für den Einsatz in Schnee, Eis sowie für Hochtouren entwickelt worden. Perfekter Halt ist garantiert – der Reißverschluss mit zusätzlichem Velcro und Druckknöpfen, die Kordel sowie der Tiefzughaken mit Drahtsteghalterung sorgen für optimalen Sitz am Bein. Die Gamasche besteht aus robustem Cordura® Material, das am unteren Bereich nochmals verstärkt ist. Die Gamasche verfügt über eine Wassersäule von 1.000 mm.

EN – The Alpine Light gaiter has been developed for use in snow and ice. Perfect hold is guaranteed – the zip with additional Velcro and press studs, the cord as well as the deep draw hook with wire stay ensure an optimal fit on the leg. The gaiter is made of robust Cordura® material, which is reinforced at the bottom, and has a water column of 1,000 mm.

ALPINE PRO 3L

DE – Die Alpine Pro ist das High-End Produkt der aktuellen Gamaschen Serie. Mit einer Wassersäule von 5.000 mm ist sie das Top-Produkt der Kollektion. Nässe, Schnee oder Eis – die Alpine Pro schützt hervorragend bei alpinen Unternehmungen. Fixiert wird die Gamasche mit Reißverschluss, Velcro, Schnalle sowie der Drahtsteghalterung mit Tiefzughaken am Schuh.

EN – Alpine Pro is the high-end product of the new gaiter series. With a water column of 5,000 mm, it is clearly the Top product of the new collection. Wet, snowy or icy - the Alpine Pro offers excellent protection for alpine projects. The gaiter is attached to the boot with a zip, Velcro, buckle and a wire bar holder with a deep-drawn hook.

HUNTER GAITER

DE – Speziell für die Jagd entwickelte Gamasche aus robustem Loden-Material mit Cordura-Einsatz auf der Rückseite - besonders geräuscharm.

Mit durchgehendem, wasserdichtem Reißverschluss, Kordelzug am Beinabschluss, Schnalle und Tiefzughaken. Das äußerst stabile Hypalon-Band sorgt für den optimalen Halt.

EN – Specially designed for hunting, the gaiter made of robust loden material with Cordura insert on the back - especially quiet.

With full-length, waterproof zipper, cordura pull, buckle and deep draw hook. The extremely stable Hypalon strap provides the optimum hold.

ARTICLE	WEIGHT HEIGHT	COLOR	CODE
Alpine Light	124 g / piece 360 mm	● black / sulphur spring	1600003
Alpine Pro 3L	130 g / piece 360 mm	● black / red orange	1600004
Alpine Pro 3L	130 g / piece 360 mm	● iceberg green / black / red orange	1600007
Hunter Gaiter	218 g / piece 380 mm	● black wool	1600001

TELESCOPIC POLES





TELESCOPIC POLE

DE – Teleskop Stöcke haben eine lange Tradition bei KOHLA. So entwickeln und überarbeiten wir unsere Produktserie immer wieder neu. Wir garantieren, passend zu jeder Zielgruppe und jedem Einsatzgebiet den optimalen Stock. So sind unsere klassischen, dreiteiligen Wanderstöcke ACTIVE, TRACK und ALPINIST, mit hochwertigen Außenklemmen und Wechseltellern ausgestattet.

Auch im Skitourenbereich bieten wir zwei verschiedene Stockmodelle an, die sich grundlegend bei der Materialzusammensetzung unterscheiden. Der VERTICAL ist aus robustem aber trotzdem leichtem Alu gefertigt. Hingegen bestehen die VERTICAL PRO Modelle durch die Verwendung von extrem leichtem CALU®-TECH, einer Mischung aus Carbon und Alu. Detaillierte Informationen zu den Materialien auf den folgenden Seiten.

EN – Telescopic poles have a long tradition at KOHLA. So we develop and redesign our product series constantly. We guarantee the optimal pole for every target group and every area of use. For example, our classic three-part hiking poles ACTIVE, TRACK and ALPINIST, are equipped with high-quality outer clamps and interchangeable baskets.

We also offer two different pole models in the ski touring sector, which differentiate fundamentally in terms of material composition. The VERTICAL is made of robust but still lightweight aluminum. On the other hand, the VERTICAL PRO models impress with the use of extremely lightweight CALU®TECH, a mixture of carbon and aluminum. Detailed information on the materials on the following pages.





Space Saving Design

Die KOHLA-Teleskopstockverpackungen vereinen platzsparendes Design mit praktischen Features. Ein Gewinn für jede Verkaufsfläche.

The KOHLA telescopic pole packaging combines space-saving design with practical features. A win for every sales floor.



Basket included

Die mitgelieferten Teller sind nicht nur gut sichtbar, sondern auch platzsparend an der Verpackung angebracht. Ein Mehrwert für Händler und Endkunde.

The supplied baskets are not only clearly visible, but also attached to the packaging to save space. An added value for retailers and end customers.



Additional Basket

Um unsere Wanderstöcke ganzjährig einsetzen zu können, sind im Lieferumfang zusätzliche Winterteller enthalten. So bereiten dir Stöcke das ganze Jahr über Freude.

To make our walking poles even more versatile, additional winter baskets are included. This way, the poles give pleasure all year round.



Sustainable

Nachhaltigkeit ist uns ein Anliegen und seit jeher ein wichtiger Aspekt der Marke KOHLA. Daher verwenden wir für unsere Stockverpackungen nur 100% recycelbare Materialien.

Sustainability is a concern for us and has always been an important aspect of the KOHLA brand. That is why we only use 100% recyclable materials for our stock packaging.



CALU[®]TECH – LIGHTER & STRONGER

DE - Beste Performance und hochwertige Materialien haben die oberste Priorität bei der Entwicklung von neuen KOHLA Produkten. So verwenden wir das innovative CALU[®]TECH für unsere Stockserien VERTICAL PRO und ALPINIST. Die Kombination von Carbon und Aluminium verbindet Leichtigkeit mit Stabilität und damit die besten Eigenschaften beider Materialien.

EN - Best performance and high quality materials are the top priority in the development of new KOHLA products. We use the innovative CALU[®]TECH for our pole series VERTICAL PRO and ALPINIST. The combination of carbon and aluminum combines lightness with stability and therefore the best characteristics of both materials.

- Eine Kombination aus Leichtigkeit und Stärke
- Zugfestigkeit: 32% mehr Widerstand als Alutech 7075
- Hält auch diametralen Stößen stand
- Die besten Eigenschaften von Carbon und Aluminium in einem
- An all-in-one combination of lightness and strenght
- Tensile stenght: 32% more resistant than Alutech 7075
- Copes admirably with diametrical knocks
- All the best properties of carbon and aluminium combined together

100% Vollcarbon High Modulus mit einem Alutech 7075 Kern
100% Full Carbon High Modulus with an inner Core in Alutech 7075

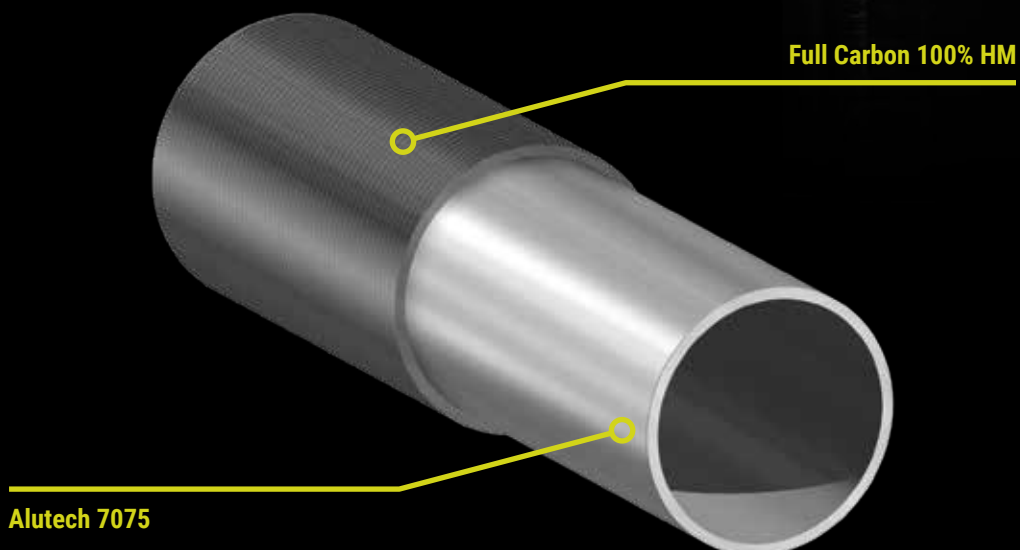



CALU®TECH erfüllt die Anforderungen an Leichtigkeit, Festigkeit und Flexibilität: Die beste Aluminiumlegierung und der reinste Kohlenstoff werden miteinander kombiniert, um ein Rohr mit konkurrenzlosen mechanischen und physikalischen Eigenschaften zu schaffen.

Geringes Gewicht: Die Carbonbeschichtung reduziert das Gewicht des schlanken Körpers aus der Aluminiumlegierung 7075 AluTech.

Widerstandsfähig: Die Festigkeit des 7075 AluTech unterstützt die Karbonfaser und erhöht deren Flexibilität und Stärke, um diametralen Stößen zu widerstehen. Dieses Zweikomponentenmaterial enthält weder Blei noch andere schädliche Elemente, die häufig in Kohlenstoff- und Verbundwerkstoffen zu finden sind.

CALU®TECH meets the needs for lightness, strength and flexibility: the best aluminum alloy and the purest carbon are combined together to create a tube with unrivalled mechanical and physical features.

Lightweight: the carbon coating reduces the weight of the slim body in 7075 AluTech aluminum alloy.

Resistant: the strength of the 7075 AluTech supports the carbon fibre increasing its flexibility and strength to counter diametrical impacts.

There is no lead in this two-component material nor any other harmful elements that are often found in carbon and composite materials.



KOHLA Ever Lock



ALPINIST NANO

DE – Der erste KOHLA Faltstock aus 100% Carbon für High Performance Einsätze. Der High-End Stock ist mit 235g/Stock extra leicht und extrem robust. Die vier Segmente lassen sich besonders leicht stecken und mit dem KOHLA Ever Lock in der gewünschten Größe fixieren. Der KOHLA Pure Grip L sorgt für den perfekten Halt.

EN – The first KOHLA Foldable 100% Carbon pole for high performance applications. The high-end pole is extra light with 234g/stick and extremely robust. The four segments can be easily inserted and fixed with the KOHLA Ever Lock in the selected size. The KOHLA Pure Grip L provides the perfect grip.

DETAILS

- Kategorie | category: **Alpine / Allround**
- Material | material: **FULL CARBON**
- Griff | grip: **KOHLA Pure Grip L**
- Verschluss | closure system: **KOHLA Ever Lock**
- Packmaß | packing size: **35 cm**
- Größe | size: **110-130 cm**
- Gewicht | weight: **235 g per Stück/piece**

ARTICLE	WEIGHT	COLOR	CODE
Alpinist Nano	235 g / piece	● black / red orange / iceberg green	2000542

ALPINIST

DE – Der dreiteilige Alpinist Teleskopstock ist aus CALU®TECH gefertigt und sorgt so für eine ideale Performance zwischen Leichtigkeit und Robustheit. Der High-End Stock ist mit unserem KOHLA Ever Lock System und dem KOHLA Pure Grip L ausgestattet. Cleanes Design mit hochwertigsten Materialien kombiniert – perfekt für alle, die hoch hinaus wollen.

EN – The three-piece Alpinist telescopic pole is made from CALU®TECH for ideal performance between lightness and robustness. The high-end pole is equipped with our KOHLA Ever Lock system and the KOHLA Pure Grip L. Clean design combined with the highest quality materials - perfect for those who want to go high.

DETAILS

- Kategorie | category: **Alpine / Allround**
- Material | material: **CALU®TECH**
- Griff | grip: **KOHLA Pure Grip L**
- Verschluss | closure system: **KOHLA Ever Lock**
- Packmaß | packing size: **65 cm**
- Größe | size: **105-140 cm**
- Gewicht | weight: **230 g per Stück/piece**



ARTICLE	WEIGHT	COLOR	CODE
Alpinist	230 g / piece	● black / red orange	2000527

VERTICAL PRO & VERTICAL PRO WOMAN

DE – Der Vertical Pro Tourenstock kombiniert Leichtigkeit und Robustheit. Der zweiteilige Teleskopstock ist aus CALU®TECH gefertigt. Der KOHLA Pure Grip L mit Griffverlängerung, das Verschlusssystem KOHLA Ever Lock und der spezielle Materialaufbau machen diesen Stock extrem robust und gleichzeitig superleicht. Dieser Teleskopstock gehört zu den High-End Produkten der Serie.

EN – The Vertical Pro touring pole combines lightness and robustness. The two-piece telescopic pole is made of CALU®TECH. The KOHLA Pure Grip L with handle extension, the KOHLA Ever Lock closure system and the special material construction make this pole extremely robust and super light at the same time. This telescopic pole is one of the high-end products in the series.

DETAILS

- Kategorie | category: **Skitouring**
- Material | material: **CALU®TECH**
- Griff | grip: **KOHLA Pure Grip L**
- Verschluss | closure system: **KOHLA Ever Lock**
- Packmaß | packing size: **88 cm**
- Größe | size: **105-140 cm**
- Gewicht | weight: **205 g per Stück/piece**



woman's edition ♥



KOHLA Ever Lock



ARTICLE	WEIGHT	COLOR	CODE
Vertical Pro	205 g / piece	● black / sulphur	2000525
Vertical Pro woman	205 g / piece	● black / bleached mauve	2000526

VERTICAL

DE – Der KOHLA Vertical ist ein leichter, aus Alu gefertigter, zweiteiliger Tourenstock mit ergonomischem KOHLA Pure Grip L und kombinierter Griffverlängerung. Verstellt und fixiert wird der Stock mithilfe des KOHLA Ever Lock Systems. Häufiges Umgreifen, forderndes Gelände? Dieser Tourenstock hält in jeder Situation was er verspricht und überzeugt durch kompromisslose Performance.

EN – The KOHLA Vertical is a lightweight, aluminium two-piece touring pole with ergonomic KOHLA Pure Grip L and combined handle extension. The pole is adjusted and fixed with the KOHLA Ever Lock system. Frequent changes of grip, demanding terrain? This touring pole keeps its promise in every situation and convinces with uncompromising performance.

DETAILS

- Kategorie | category: **Skitouring**
- Material | material: **Alu 7075**
- Griff | grip: **KOHLA Pure Grip L**
- Verschluss | closure system: **KOHLA Ever Lock**
- Packmaß | packing size: **88 cm**
- Größe | size: **105-140 cm**
- Gewicht | weight: **225 g per Stück/piece**



KOHLA Ever Lock



ARTICLE	WEIGHT	COLOR	CODE
Vertical	225 g / piece	● grey / sulphur spring	2000524-30000

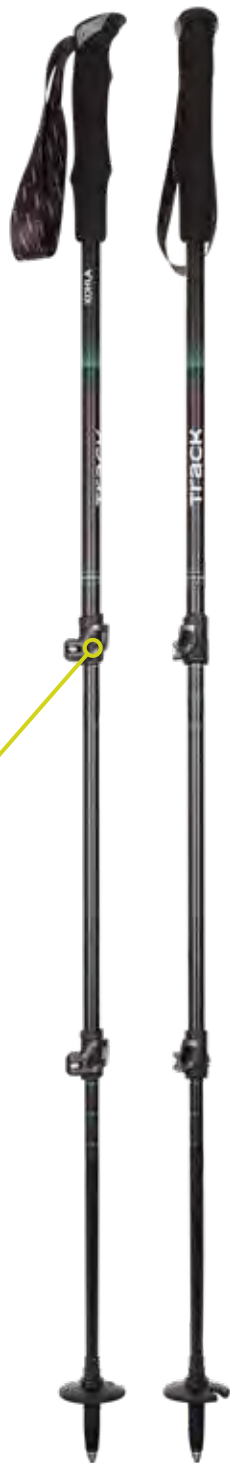

KOHLA Ever Lock

TRACK

DE – Der dreiteilige Teleskopstock ist für ambitionierte Wanderer konzipiert, die auf hochwertige Materialien und Langlebigkeit setzen. Durch die KOHLA Ever Lock Außenklemmung kann der Aluminiumstock individuell in der Länge angepasst werden. Der ergonomische KOHLA Pure Grip aus rutschfestem EVA sorgt für einen angenehmen Tragekomfort ohne abzurutschen. Mit wechselbarem Winterteller.

EN – The three-piece telescopic pole is designed for ambitious hikers who rely on high-quality materials and durability. The KOHLA Ever Lock outer clamps allow the aluminum pole to be individually adjusted in length. The ergonomic KOHLA Pure Grip made of non-slip EVA ensures comfortable carrying without slipping. With exchangeable winter plate.

DETAILS

- Kategorie | category: **Allround**
- Material | material: **Alu 7075**
- Griff | grip: **KOHLA Pure Grip S**
- Verschluss | closure system: **KOHLA Ever Lock**
- Packmaß | packing size: **65 cm**
- Größe | size: **105-140 cm**
- Gewicht | weight: **240 g per Stück/piece**



ARTICLE

WEIGHT

COLOR

CODE

Track

240 g / piece

● black / florida keys

2000523

ACTIVE

DE – Ein klassischer, dreiteiliger Wanderstock für Tages- oder auch Mehrtagestouren geeignet. Der leichte Alu Stock kann mit Hilfe der KOHLA-Clamper-Locks Außenklemmen stufenlos auf die gewünschte Länge eingestellt werden. Die ergonomischen Griffe aus Naturkorkmischung sorgen für den optimalen Grip und mindern die Schweißbildung. Mit wechselbarem Winterteller.

EN – A classic, three-piece hiking pole suitable for day trips or even multi-day tours. The light-weight aluminum pole is fully adjustable. The ergonomic handles made of natural cork blend provide the perfect grip and reduce perspiration. With exchangeable winter basket.

DETAILS

- Kategorie | category: **Allround**
- Material | material: **Alu 7075**
- Griff | grip: **KOHLA Pure Grip S**
- Verschluss | closure system: **KOHLA Clamper Lock**
- Packmaß | packing size: **65 cm**
- Größe | size: **115-140 cm**
- Gewicht | weight: **280 g per Stück/piece**



KOHLA Clamper Lock



ARTICLE	WEIGHT	COLOR	CODE
Active	280 g / piece	● black / dresden blue	2000522

ACCESSOIRES



SUMMER BASKET SET
2000528



TREKKING PAD SET
2000529



VERTICAL WINTER BASKET SET
2000530



WINTER BASKET SET
2000531

INDIVIDUALISIERTE KOHLA PRODUKTE NACH DEINEN WÜNSCHEN

CUSTOMIZED KOHLA PRODUCTS ACCORDING TO YOUR WISHES

DE – Entdecken Sie Ihr KOHLA Produkt und lassen Sie ein qualitativ hochwertiges, heimisches Produkt nach Ihren Vorgaben personalisieren. Wir freuen uns auf Ihre Anfrage.
www.kohla.at/Fuer-Unternehmen/

EN - Discover your KOHLA product and have a high-quality, domestic product personalised to your specifications. We look forward to receiving your request.

www.kohla.at/en/for-companies/

KOHLA



JETZT ANFRAGEN

Du möchtest gerne Dein Lieblings-KOHLA Produkt individualisieren lassen an das Design deiner Marke bzw. deines Unternehmens? Kein Problem – gerne passen wir die ausgewählten KOHLA Produkte exakt an deine individuellen Wünsche und Vorstellungen an. Selbstverständlich steht dir bei dem gesamten Prozess unsere Produktentwicklung beratend zur Seite.

Schicke eine unverbindliche Anfrage an unseren Ansprechpartner für SMU Anfragen: Herr Jannis Gamroth | Jannis.gamroth@kohla.at

REQUEST NOW

You would like to have your favorite KOHLA product customized to the design of your brand or company, no problem. We will be happy to customize the selected KOHLA products exactly according to your wishes and ideas. Of course, our product development team will assist you throughout the entire process.

Send a non-binding request to our contact person for SMU requests to: Mr. Jannis Gamroth | Jannis.gamroth@kohla.at

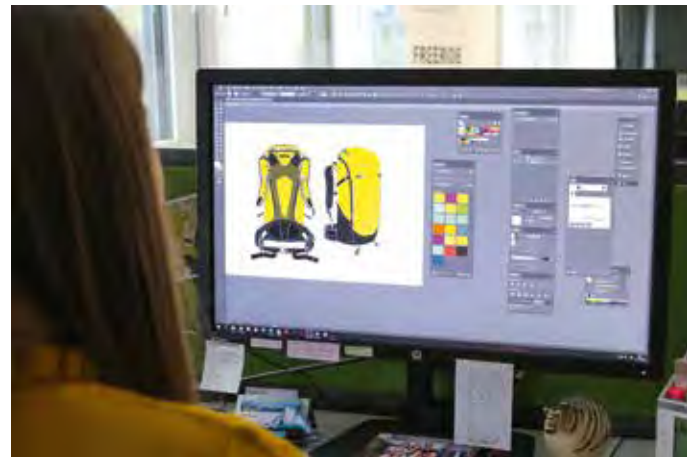

DESIGN & ANGEBOT

Auf Basis des gewünschten KOHLA Produkts erstellt unser Grafik-Team eine individuelle Produktvisualisierung und ein dazu passendes Angebot.

DESIGN & OFFER

Based on the requested KOHLA product, our graphics team will create an individual product visualization and a matching offer.



BESTELLUNG & LIEFERUNG

Nach Abschluss des Designprozesses kümmern wir uns um die gesamte Produktionsabwicklung und liefern im Anschluss dein individuell erstelltes KOHLA Produkt.

ORDERING & DELIVERY

After the design process is completed, we take care of the entire production process and subsequently deliver your individually created KOHLA product.

**REALISIERTE PRODUKTE
IMPLEMENTED PRODUCTS**



PROMOTION MATERIAL



black / sulphur spring



black / bleached mauve

BASIC ZIP HOODIE

DE – Einer für alle Fälle. Klassische Kapuzenjacke mit durchgängigem Reißverschluss und zwei Eingriffstaschen vorne. Mit Kordelzug an der Kapuze und KOHLA Logo Print vorne. „Auf die Felle, fertig, LOS!“ Print auf der Rückseite.

- **Material:** 85% Baumwolle, 15% Polyester
- **Größen Herren:** S-XXL
- **Größen Damen:** XS-XL

EN – One for all occasions. Classic hooded jacket with full-length zip and two front pockets. With a drawstring hood and KOHLA logo print on the front. „Auf die Felle, fertig, LOS!“ Print on the back.

- **Material:** 85% cotton, 15% polyester
- **Sizes men:** S-XXL
- **Sizes ladies:** XS-XL

ARTICLE	SIZE	COLOR
Basic Hoodie male	S-XXL	● black / sulphur spring
Basic Hoodie female	XS-XL	● black / bleached mauve



BASIC T-SHIRT

DE – Passend zu unserem KOHLA Basic Hoodie gibt es selbstverständlich das passende T-Shirt im klassischen Schnitt. Mit KOHLA Logo Print vorne und „Auf die Felle, fertig, LOS!“ Print auf der Rückseite.

- **Material: 100% Baumwolle**
- **Größen Herren: S-XXL**
- **Größen Damen: XS-XL**

EN – To match our KOHLA Basic Hoodie, there is of course the matching T-shirt in a classic cut. With KOHLA logo print on the front and „Auf die Felle, fertig, LOS!“ print on the back.

- **Material: 100% cotton**
- **Sizes men: S-XXL**
- **Sizes ladies: XS-XL**

ARTICLE	SIZE	COLOR
Basic T-Shirt male	S-XXL	● black / sulphur spring
Basic T-Shirt female	XS-XL	● black / bleached mauve



LAPTOP SLEEVE

DE – Funktionale, weich gepolsterte und mit Fleece gefütterte Laptop Tasche im 20 Jahre KOHLA Design für Laptops bis 17 Zoll. Mit separatem Organizerfach für Schreibutensilien, Visitenkarten und vielem mehr.

EN – Functional, softly padded and fleece-lined laptop bag in 20th anniversary KOHLA design for laptops up to 17". With separate organiser compartment for writing utensils, business cards and much more.

ARTICLE	SIZE	COLOR
Laptop Sleeve	420x310 mm	● black / sulphur spring

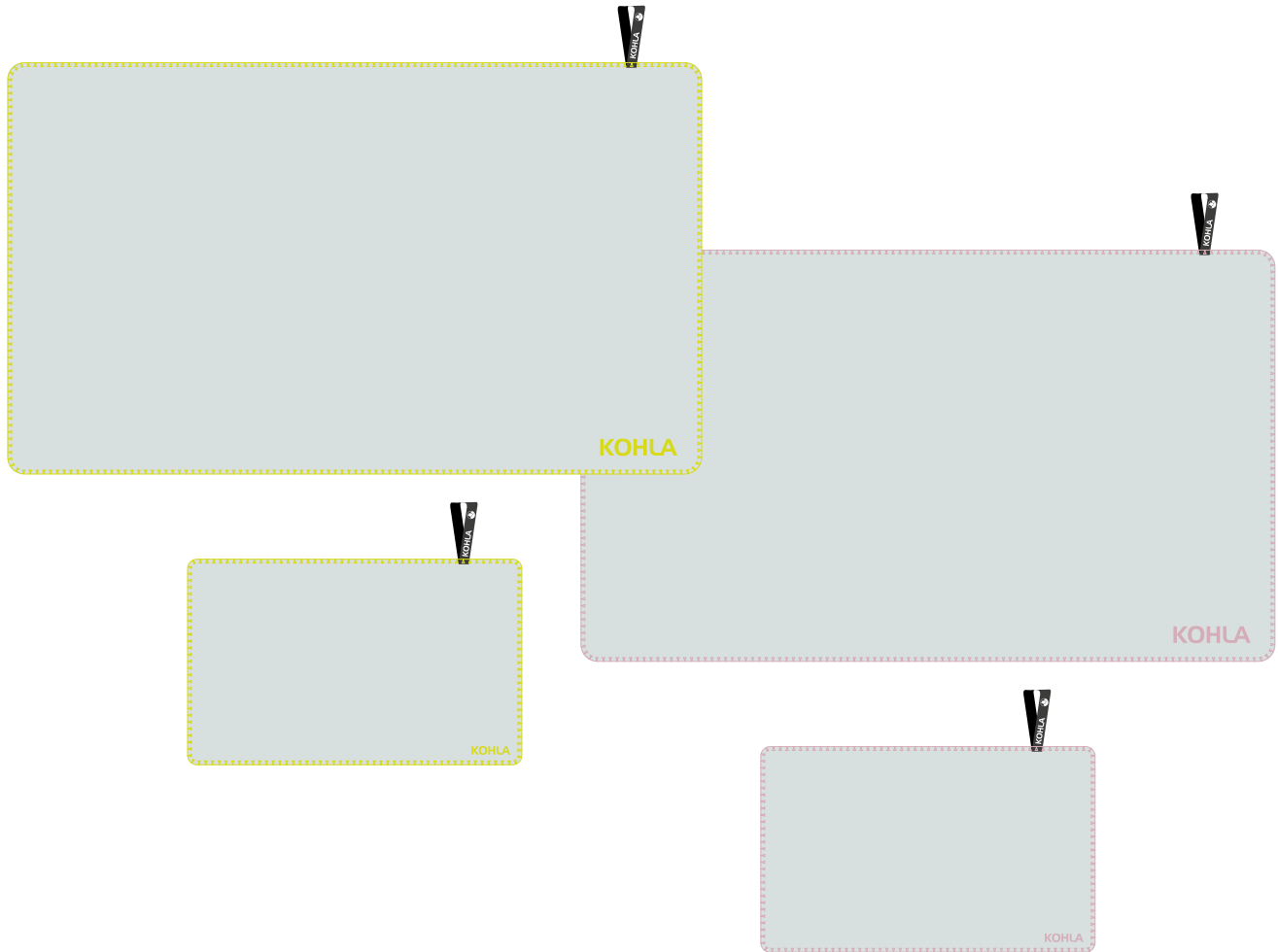

MICROFIBER TOWEL

DE – Das Microfaser Handtuch von KOHLA ist in 2 praktischen Größen verfügbar und somit der ideale Begleiter auf Wanderungen, Berg- und Trekkingtouren oder auch nur für einen Abstecher ins Schwimmbad. Natürlich auch als Woman's Edition verfügbar. Mit praktischer Multifunktionsschleufe zum Tragen, Aufhängen und platzsparendem Verstauen.

EN – The microfibre towel by KOHLA is available in 2 practical sizes and is therefore the ideal companion on hikes, mountain and trekking tours or just for a trip to the swimming pool. Of course also available as Women Edition. With practical multifunctional loop for carrying, hanging and space-saving storage.

ARTICLE	SIZE	COLOR
Microfiber Towel Sulphur Spring	380x660 mm	● grey / sulphur spring
Microfiber Towel Sulphur Spring	700x1350 mm	● grey / sulphur spring
Microfiber Towel Bleached Mauve	380x660 mm	● grey / bleached mauve
Microfiber Towel Bleached Mauve	700x1350 mm	● grey / bleached mauve

PROMOTION MATERIAL



SKIN FAN



MINI SKIN PERFORMANCE
1900014



MINI SKIN ACTIVE
1900010



VERTICAL MINI SKIN
VERTICAL 1900015
VERTICAL WMN 1900016



MINI SKIN FREERIDE AIR
FREERIDE AIR 1900012



MINI SKIN ALPINIST
1900009



MINI SKIN KOHLA PEAK LINE
1900008



GREEN LINE STAGE
1900005



TABLE COVER
220x70x750 cm (LxWxH)



BEACHFLAG
235 cm height
480 cm height



PENS, NOTEPADS, STICKERS

KOHLA

KOHLA

MUTIG – INNOVATIV – VORAUSSCHAUEND

COURAGEOUS – INNOVATIVE – FORWARD-LOOKING





Come with us!

Nachhaltigkeit – An morgen denken.

Seit über 90 Jahren steht KOHLA für innovative Bergsportartikel „Made in Tirol“. Unsere Marke und unsere Werte sind stark mit der Tiroler Bergwelt verwurzelt. Und daher ist es uns ein großes Anliegen, in allen Bereichen unseres Unternehmens nachhaltig und zukunftsorientiert zu agieren.

Produkte die unser „Brutal Local Label“ tragen dürfen, müssen folgende Kriterien erfüllen:

- 90% Wertschöpfung in Österreich
- 100%ig nachvollziehbare Beschaffungskette
- höchste Produktstandards
- 365-tägige Warenverfügbarkeit (VOS)
- sowie Ganzjahresjobs auf Vollzeitbasis als Grundlage.
- BRUTAL LOCAL - ein Gütesiegel „Made in Tirol“

Sustainability – Thinking about tomorrow.

For over 90 years, KOHLA has stood for innovative mountain sports equipment „Made in Tyrol“. Our brand and our values are strongly rooted in the Tyrolean mountains. And that's why it is very important to us to act in a sustainable and future-oriented way in all areas of our company.

Products that are allowed to carry our „Brutal Local Label“ must fulfil the following criteria:

- 90% added value in Austria
- 100% traceable supply chain
- highest product standards
- 365-day availability of goods (VOS)
- as well as year-round jobs on a full-time basis as a basis.
- BRUTAL LOCAL - a „Made in Tyrol“ seal of quality

Mehr erfahren / learn more:
www.kohla.at/blog/



Partner werden
become a partner



Unterstützer werden
become a supporter

KOHLA WORLDWIDE

AUSTRALIA Adventrade Distribution Pty Ltd, Cardigan Street 139 / Unit Suites 235 3053, Carlton AUS | info@adventrade.com.au | www.adventrade.com.au

AUSTRIA/SWITZERLAND Ibex Sportartikel GmbH, 6020 Innsbruck | thomas.span@kohla.at | www.kohla.at

BENELUX Glockner Sports VOF, 2761 VS Zevenhuizen, Niederlande | jack@glocknersports.com

BULGARIA Storm Base OOD, 1113 Sofia | h.petrov@stormshop-bg.com | www.stormshop.bg

CHILE Komax SA, Avda del Parque 4314, Huechuraba, Chile | etchepare@komax.cl | www.andesgear.cl

CZECH REPUBLIK Summit Trade s.r.o., Šedesátá 7046, Zlín 76001 | blazej@summit-trade.cz | www.summitacademy.cz

FINLAND White Balance, 8800 Helsinki | info@whitebalance.fi | www.whitebalance.fi

FRANCE Cristalp, 805 Rue de l'industrie, ZAE des Tattes, 74250 Viuz-en-Sallaz | cristalp@cristalp.net | www.cristalpsports.wordpress.com

GERMANY Agentur Up - Christian Neiger, 82467 Garmisch-Partenkirchen | kontakt@outdoor-agentur-up.de

HUNGARY Big Mana Kft./Trexpert Túrabort, 1134 Budapest, Rózsafa u. 9 | info@trexpert.hu | www.trexpert.hu

ISLAND GG Sport, Smiðjuvegur 8 200, Kópavogur | verslun@ggsport.is | www.ggsport.is

ITALY Outback 97, 24123 Bergamo | info@outback.it | www.outback.it

JAPAN Magic Mountain, 352-0011 Saitama; Niiza City | info@magic-mountain.jp | www.magic-mountain.jp

NORWAY SGN Skis AS, Årøyvegen 7, 6856 Sogndal | marius@sgnskis.com | www.sgnskis.com

POLAND Snap Outdoor Sp. z o.o., Bojkowska 37M, PL-44-100 Gliwice | info@snapoutdoor.pl | www.snapoutdoor.pl

ROMANIA Matop SRL / Mormotaland, 400336 Cluj Napoca | jkdos@mormota.ro | www.mormota.ro

RUSSIA Alpindustria, Sadovnicheskaya 32/1, 115035 Moscow | b.sagalov@alpine-trade.ru | www.alpindustria.ru

SWEDEN Åre Skidfabrik AB, Saa 402, 837 97 Åre | stefan@areskidfabrik.se | www.extremskis.com

SLOVAKIA Outventure Sport, s.r.o., 29.augusta 6, 036 01 Martin | rasto@outventuresport.com

SLOVENIA Annapurna way d.o.o., 1000 Ljubljana | info@annapurna.si | www.annapurna.si

SPAIN / ANDORRA Free4Ride, Manolo Copano, Avenida Pas d'Arro 25, 25530 Vielha, Lleida, Spain | manolocopano@free4ride.es

UK Backcountry UK, Wharfebank Business Centre, Ilkley Road/Otley, LS21 3JP, W. Yorkshire | info@backcountryuk.com | www.backcountryuk.com

UKRAINE FA gear, info@firstascent.kiev.ua | firstascent.kiev.ua

USA Karakoram LLC Snowboard Bindings, 1546 Boalch ave NW, Suite 60, USA-98045 North Bend, WA | bryce@karakorambc.com | www.karakoram.com



KOHLA

IBEX Sportartikel GmbH
Gewerbepark Nord 1
A-6142 Mieders

T +43(0)5225 646 46
www.kohla.at

follow us
  